

Quick Guide

Control system FC

FCDA - FC Direct, FCSA - FC Smart

FCPA - FC Pro, FCBA - FC Building

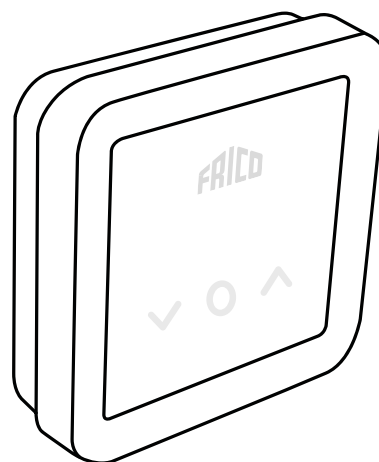

Układ sterowania FC

Kurtynę powietrzną należy wyposażyć w układ sterowania.

Układ sterowania FC pomaga stworzyć wiele inteligentnych i energooszczędnych funkcji. Poza naszymi czterema zestawami można też dodawać komponenty w celu rozbudowy lub dostosowania systemu.

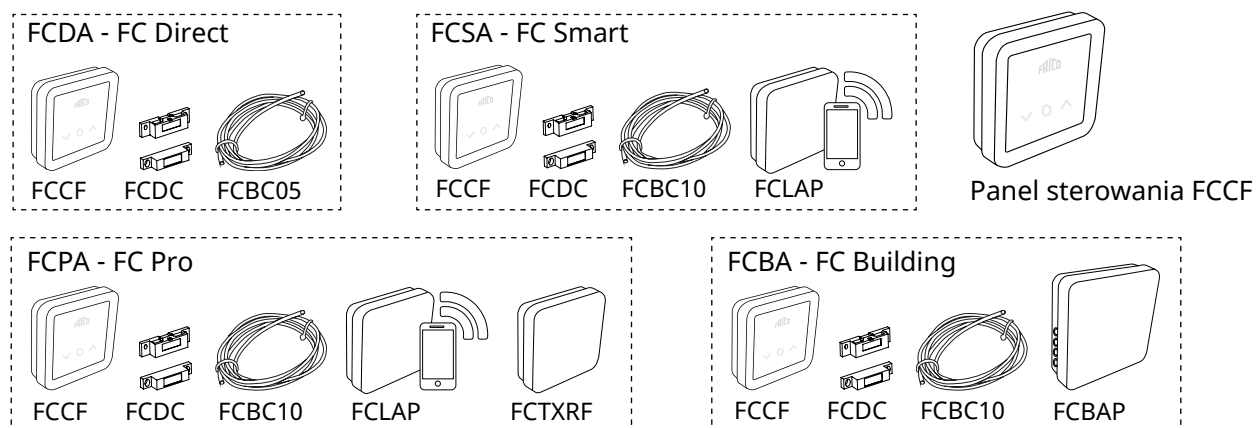

Numer kat.	Typ	Opis	Wymiary
74684	FCDA	FC Direct, układ sterowania pierwszego poziomu	89x89x26 mm (FCCF)
74685	FCSA	FC Smart, układ sterowania drugiego poziomu	89x89x26 mm (FCCF)
74686	FCPA	FC Pro, układ sterowania trzeciego poziomu	89x89x26 mm (FCCF)
74687	FCBA	FC Building, system BMS	89x89x26 mm (FCCF)

Opis układów sterowania i akcesoriów

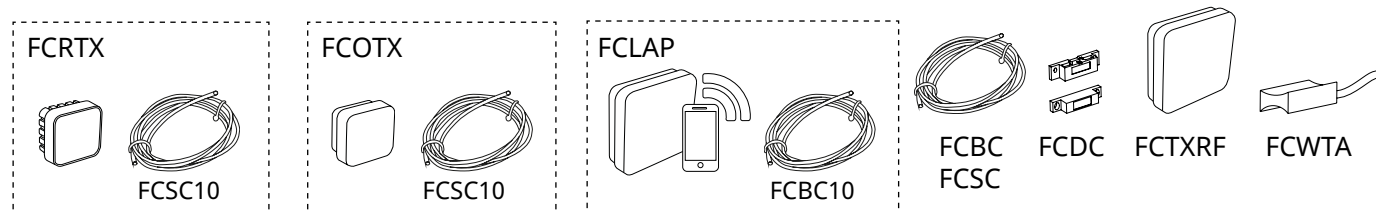

Numer kat.	Typ	Opis	Wymiary
74694	FCRTX	Zewnętrzny czujnik temperatury pomieszczenia	39x39x23 mm
74695	FCOTX	Zewnętrzny czujnik temperatury	39x39x23 mm
74699	FCLAP	Lokalny punkt dostępu dla dodatkowych czujników bezprzewodowych i większego zasięgu	89x89x26 mm
74718	FCBC05	Dodatkowy przewód komunikacyjny, 5 m	5 m
74719	FCBC10	Dodatkowy przewód komunikacyjny, 10 m	10 m
74720	FCBC25	Dodatkowy przewód komunikacyjny, 25 m	25 m
74721	FCSC10	Dodatkowy przewód czujnika, 10 m	10 m
74722	FCSC25	Dodatkowy przewód czujnika, 25 m	25 m
17495	FCDC	Czujnik drzwiowy	
74703	FCTXRF*	Bezprzewodowy czujnik wewnętrzny/zewnętrzny (do FC Smart, FC Pro)	89x89x26 mm
74702	FCWTA	Czujnik temperatury wody powrotnej	
74700	FCBAP	Punkt dostępu budynku	149x149x43 mm

*Czujnik bezprzewodowy można skonfigurować jako czujnik zewnętrzny lub wewnętrzny, używając przełącznika wewnątrz czujnika.

FC Frico Control - Quick guide

FC Direct - FCDA

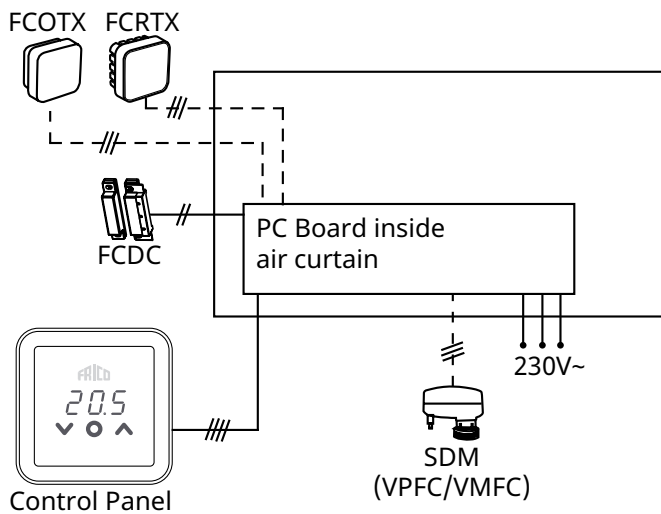
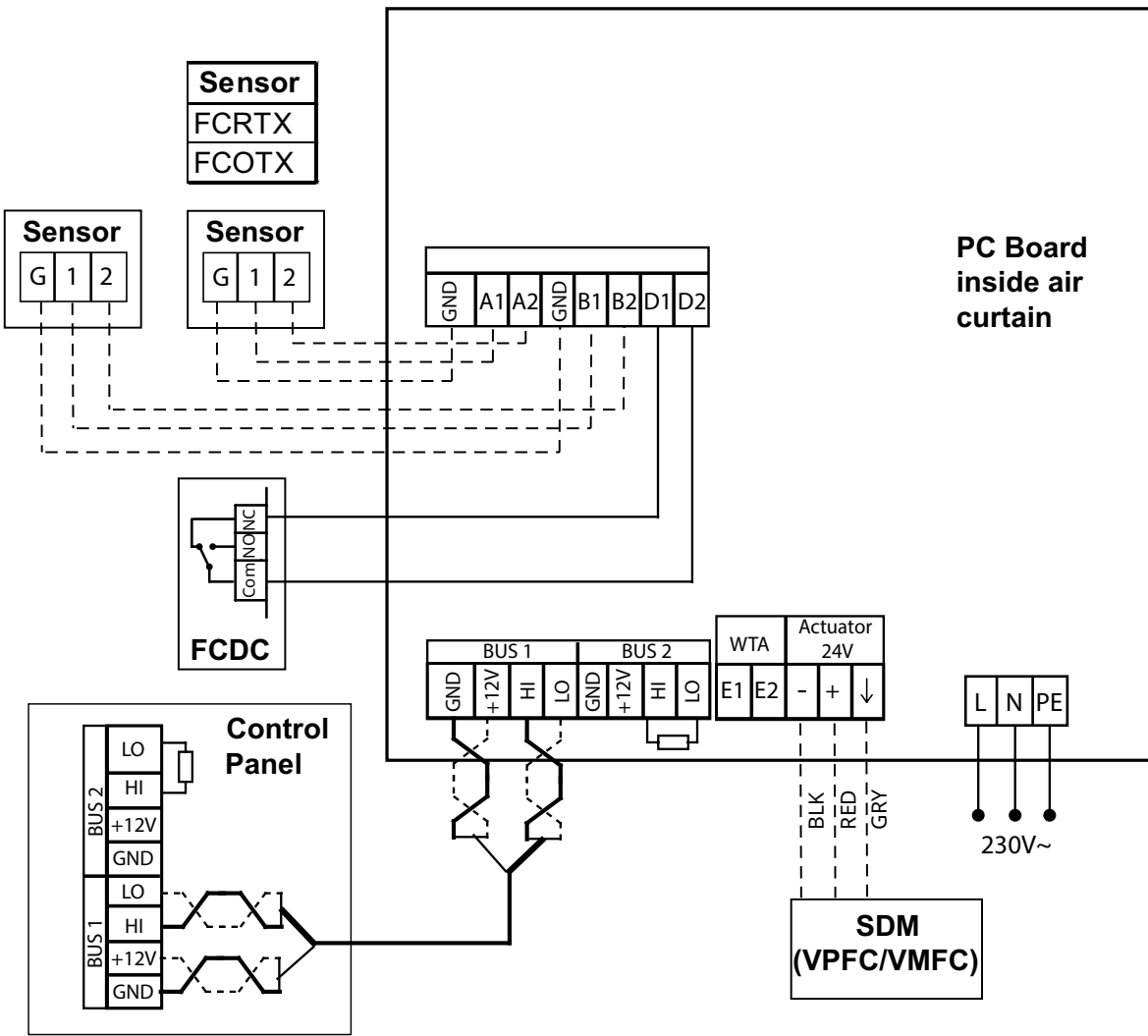

FC Frico Control - Quick guide

FC Smart - FCSA

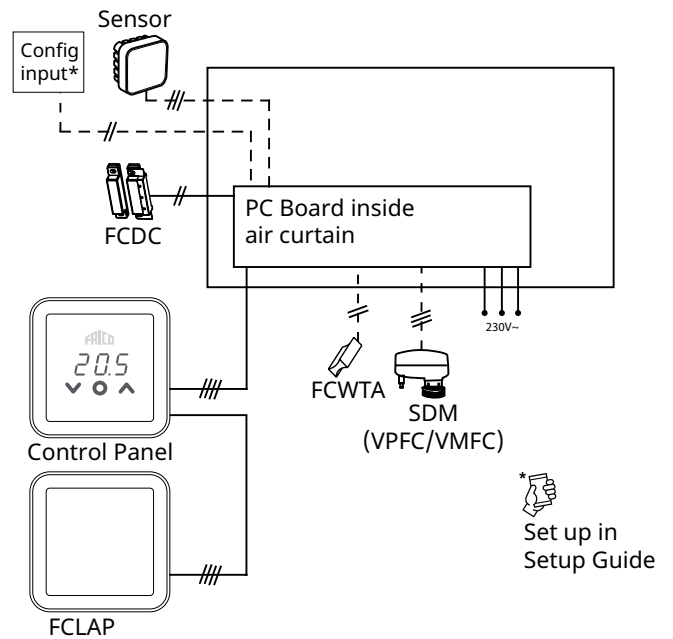
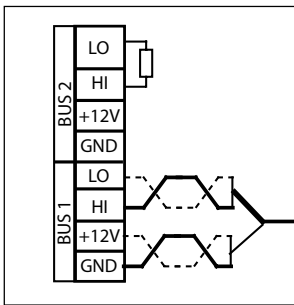
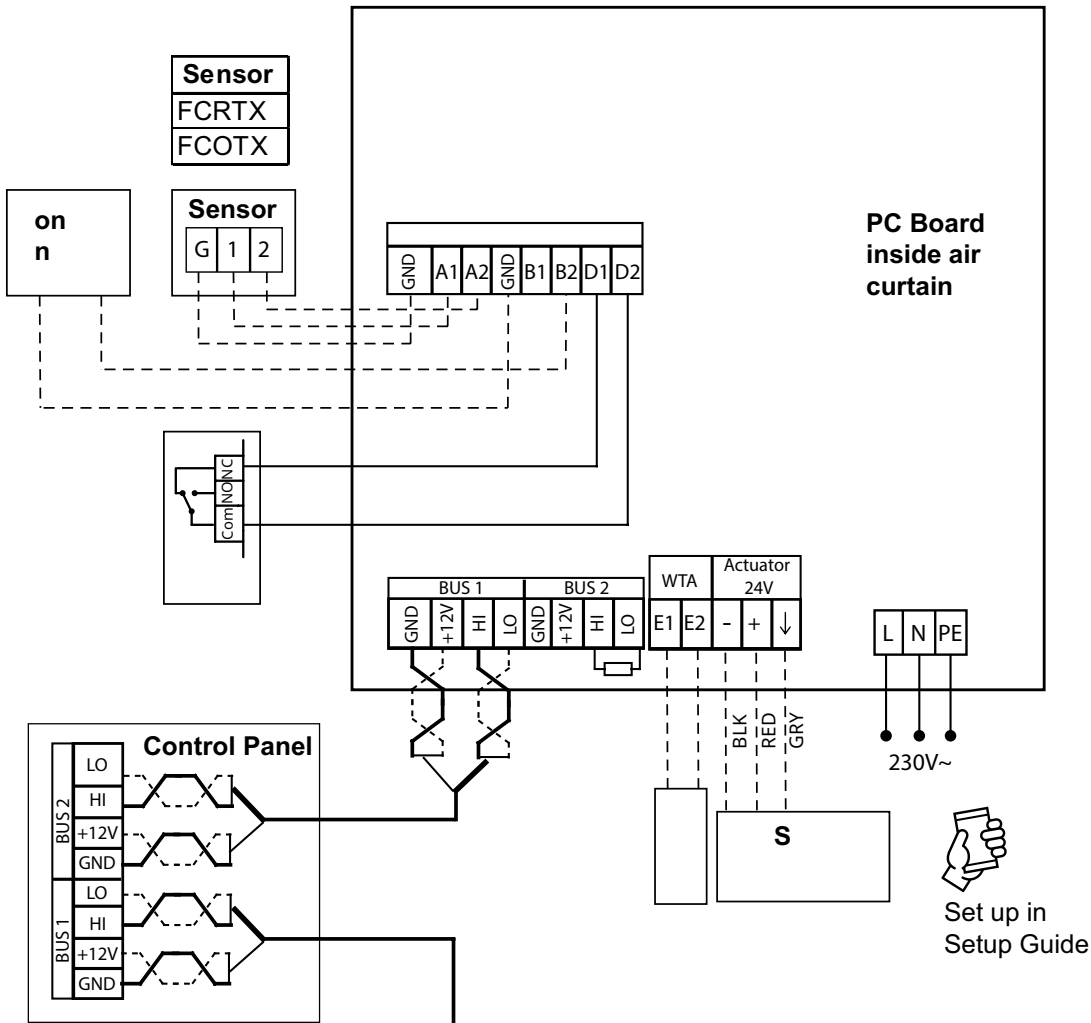

FC Frico Control - Quick guide

FC Pro - FCPA

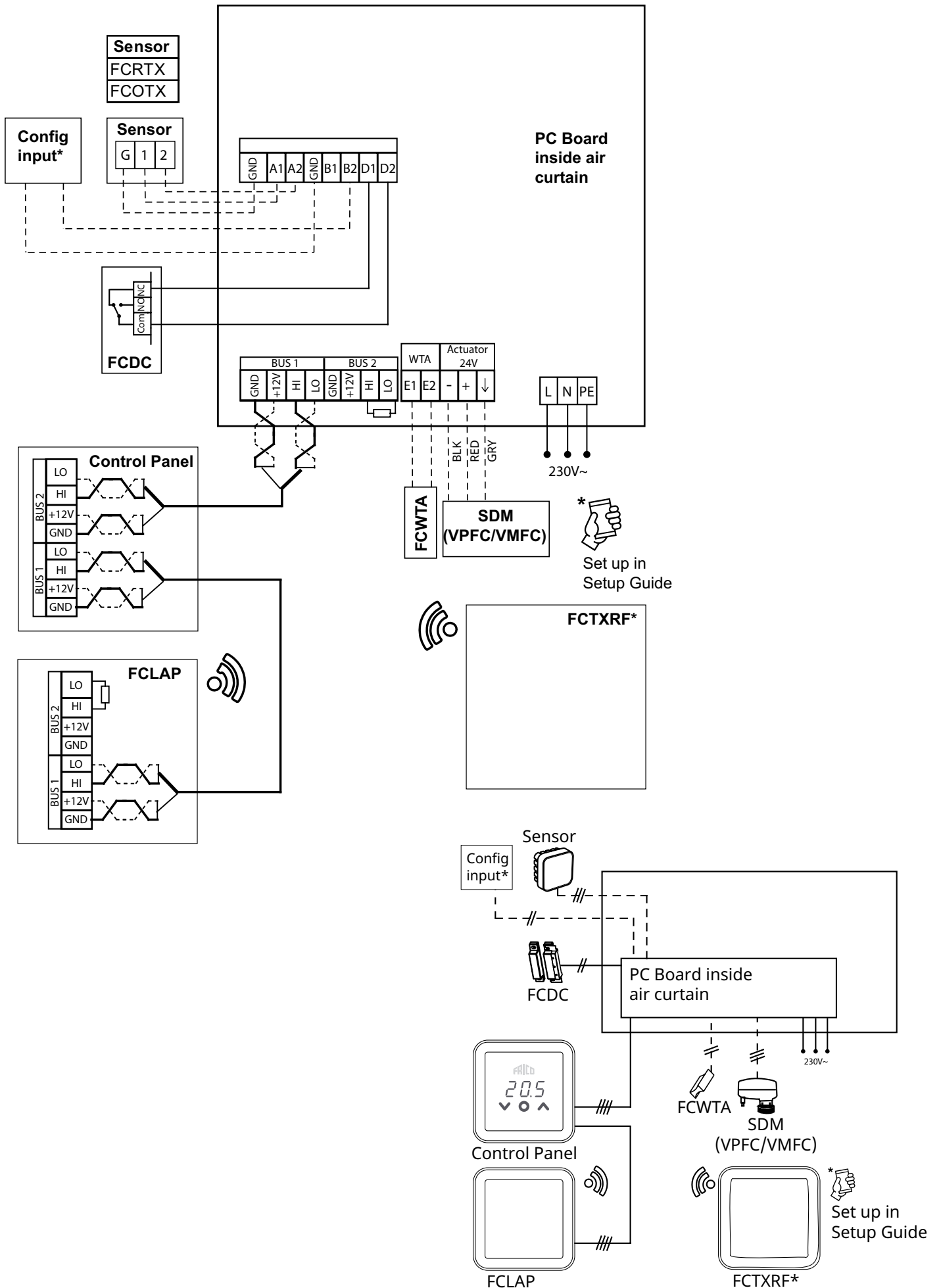

FC Frico Control - Quick guide

FC Building - FCBA

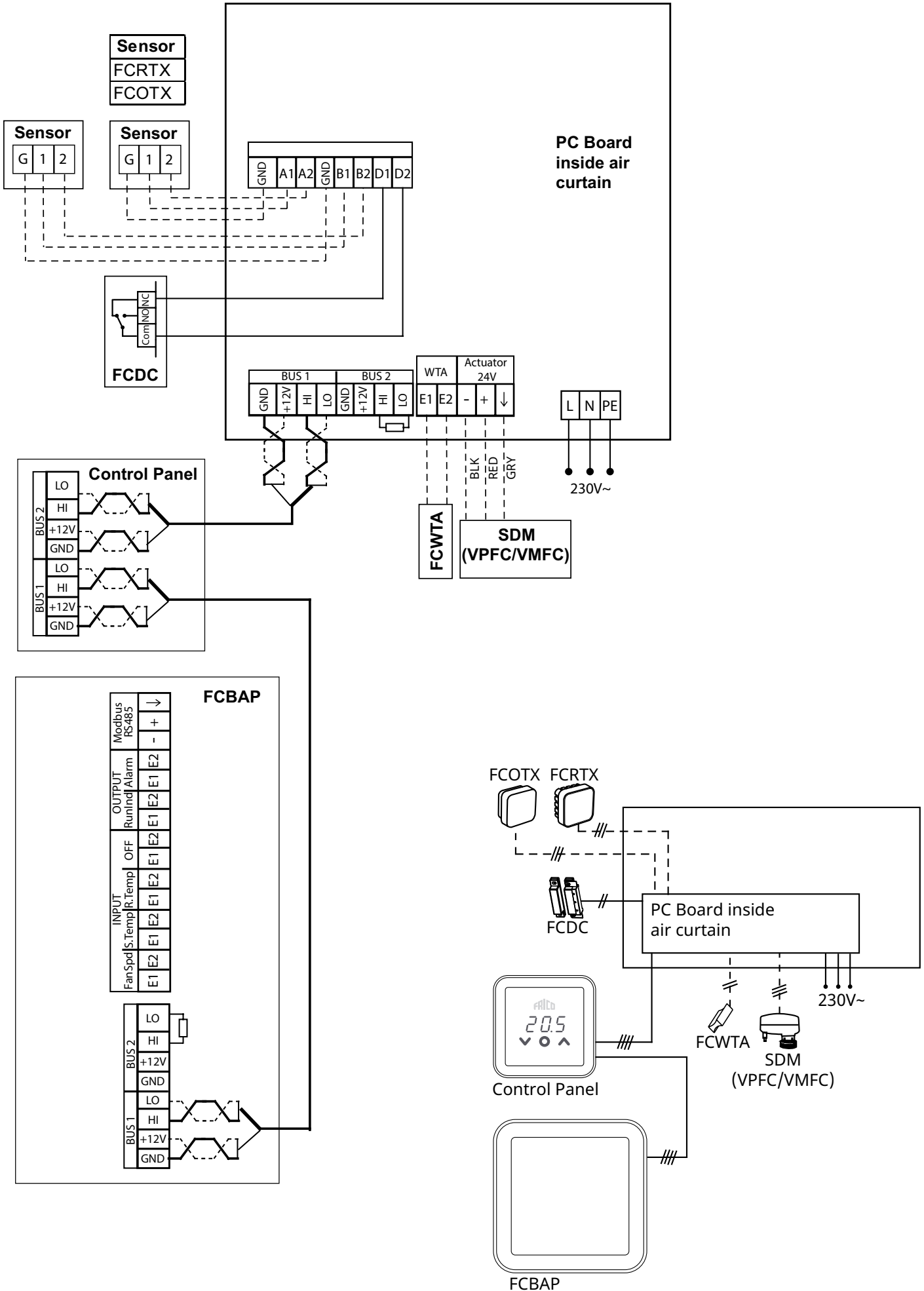

FC Frico Control - Quick guide

Termination at PC Board

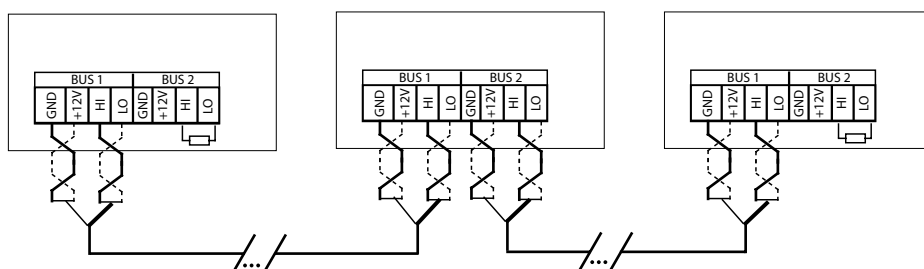

PL

Aby zmniejszyć ryzyko zakłóceń, magistrala komunikacyjna BUS powinna być zakończona na każdym końcu, tj. w urządzeniach, które znajdują się odpowiednio na początku i na końcu magistrali BUS. Fabrycznie wszystkie magistrale BUS są wstępnie połączone z opornikiem 120 Ohm między zaciskami HI i LO na magistrali BUS2. Wykonując kolejne połączenia, należy usunąć opornik. Jako alternatywa dla opornika, można ustawić przełącznik zamykający na płycie w pozycji „Wł.”.

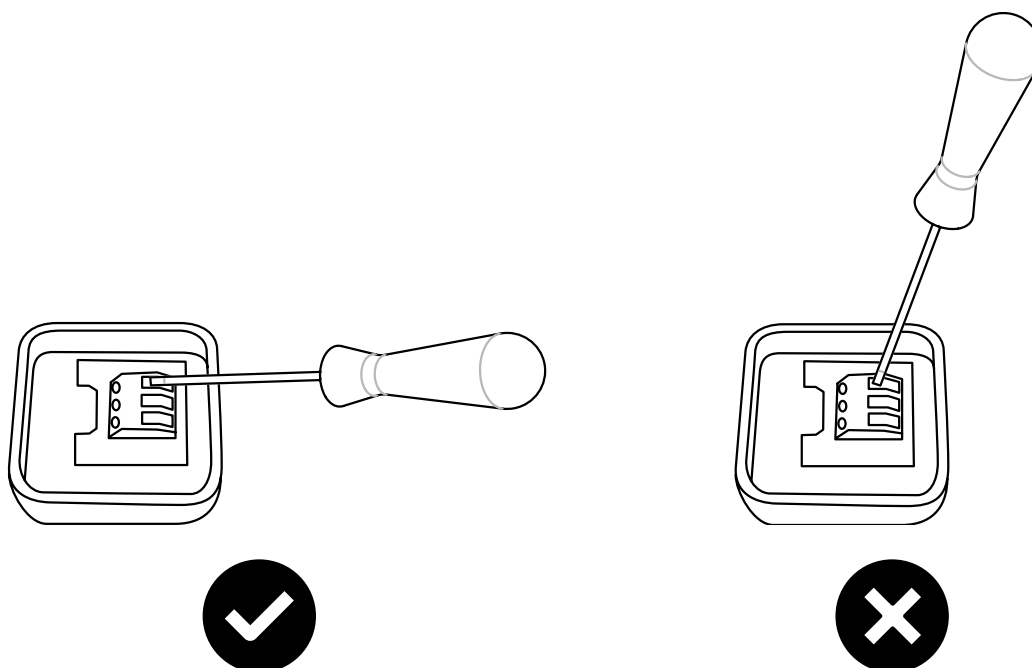

Rozruch

1. Sprawdź, czy dostarczono wszystkie komponenty i akcesoria.
2. Złóż i podłącz układ zgodnie ze schematami połączeń.
3. Włącz układ.
4. Układ automatycznie identyfikuje wszystkie komponenty, nawet jeśli zostaną dodane później.
5. Przed podłączeniem nowego produktu zawsze należy odłączyć zasilanie.

Opis systemu

System składa się z panelu sterowania FCCF oraz opcjonalnej liczby (1-63) urządzeń (kurtyn powietrznych, punktów dostępu lub paneli sterowania) i czujników. Nastawę temperatury i ustawienia wentylatora systemu wybiera się na panelu sterowania.

Panel sterowania zawiera wbudowany czujnik temperatury, który można wykorzystać. Ponadto, urządzenia lub strefy są wyposażone w zewnętrzne czujniki temperatury pomieszczenia, których położenie umożliwia lepsze sterowanie temperaturą pomieszczenia.

A. System bez zewnętrznych czujników pomieszczenia

Czujnik temperatury panelu sterowania współpracuje z czujnikiem wlotowym w każdym produkcie.

B. System z jednym zewnętrznym czujnikiem pomieszczenia

Jeden zewnętrzny czujnik temperatury pomieszczenia w systemie steruje wszystkimi urządzeniami wspólnie z czujnikiem wlotowym w każdym produkcie.

C. System z kilkoma produktami wyposażonymi w zewnętrzne czujniki pomieszczenia podłączone do każdego produktu

Zewnętrzne czujniki temperatury pomieszczenia sterują każdym produktem wspólnie z czujnikiem wlotowym w każdym produkcie.

D. System z kilkoma produktami, z których co najmniej dwa mają zewnętrzne czujniki pomieszczenia i co najmniej jeden nie ma zewnętrznego czujnika pomieszczenia

Zewnętrzne czujniki temperatury pomieszczenia sterują każdym podłączonym produktem wspólnie z czujnikiem wlotowym w każdym produkcie. Produktami bez czujników steruje czujnik temperatury panelu sterowania wspólnie z czujnikiem wlotowym w każdym produkcie.

Ogrzewanie zablokowane w zależności od temperatury zewnętrznej

W oparciu o informacje na temat temperatury zewnętrznej (FCOTX / FCTXRF / sygnał temperatury zewnętrznej w FCBAP) ogrzewanie zostaje automatycznie zablokowane, kiedy temperatura zewnętrzna przekroczy 15°C. Nastawę można zmienić, a funkcję można wyłączyć – patrz Ustawienia.

Panel sterowania

Przegląd

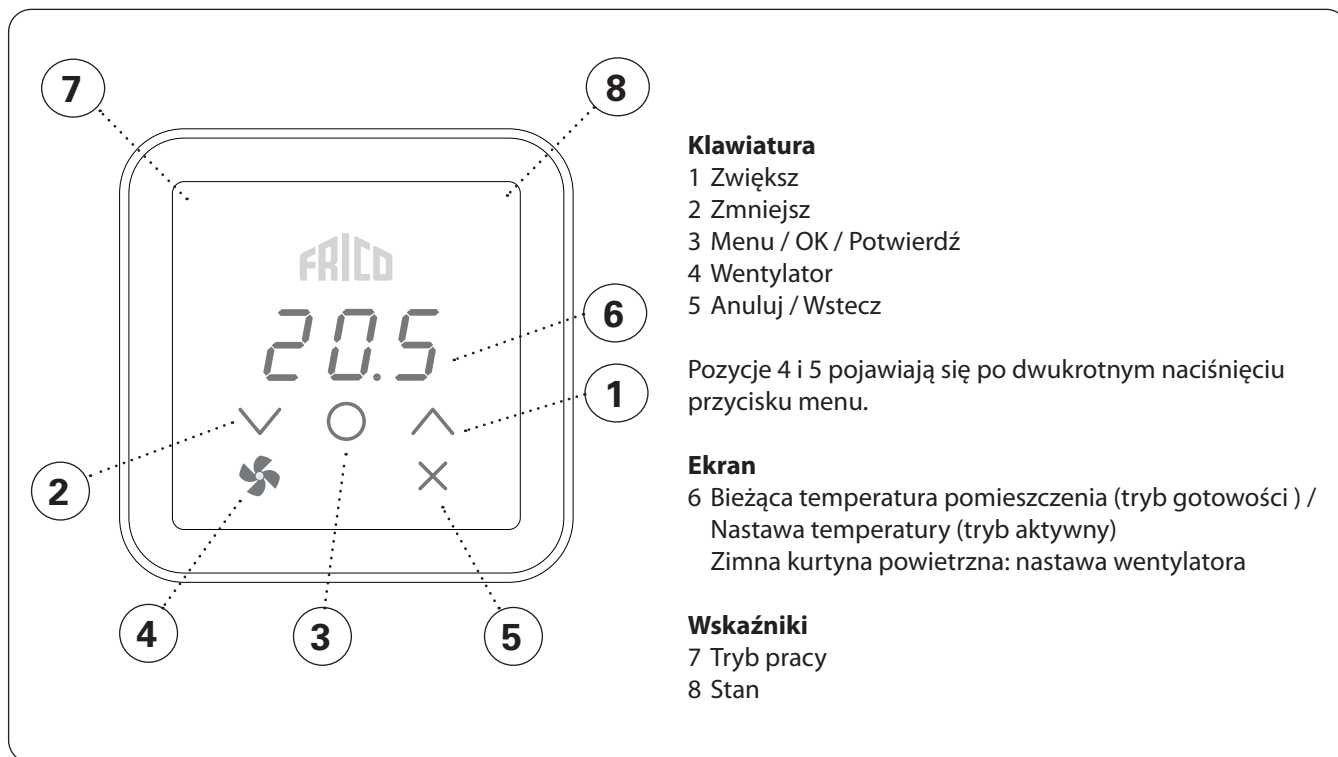

Wskaźnik trybu pracy (lewa dioda LED)

Kolor (diody LED)	Tryb pracy
WYŁ.	Tryb normalny
Biały	Tryb komfortowy
Biały pulsujący	Tryb komfortowy - tymczasowy
Zielony	Oszczędny (tryb nocny)
Zielony pulsujący	Oszczędny (tryb nocny) - tymczasowy
Pomarańczowy	Programator (włączany z poziomu aplikacji)
Fioletowy	Tryb oszczędny (włączany z poziomu aplikacji)
Niebieskozielony	Tryb obecności (włączany z poziomu aplikacji)

Wskaźnik stanu (prawa dioda LED)

Kolor (diody LED)	Stan
Biały	Ogrzewanie wł.
WYŁ.	Wyłączenie ogrzewania
Czerwony pulsujący	Alarm
Fioletowy	Blokowanie ogrzewania

Podczas uruchamiania na ekranie zostanie wyświetlony tekst InIt, a następnie bieżąca temperatura pomieszczenia.

Kiedy ekran jest w trybie gotowości, natężenie oświetlenia zostaje zmniejszone. Naciśnięcie dowolnego przycisku spowoduje wyświetlenie nastawy temperatury.

Sterowanie FC jest dostarczone z wstępnie ustawionymi wartościami. Temperatura zadana jest ustawiona na 21°C i można ją łatwo dostosować za pomocą strzałek góra / dół.

Wyświetlanie zegara

Naciśnij i przytrzymaj (2 s)	Szybkie polecenie
	Wł./Wył. blokady wyświetlacza

Aplikacja FRICO CONTROL jest dostępna na urządzeniach z systemami iOS i Android.

Prędkość wentylatora przy otwartych drzwiach

 Naciśnij dwukrotnie, aby aktywować klawiaturę i ukryte przyciski.

 Naciśnij, aby ustawić prędkość wentylatora

 Ustaw prędkość wentylatora: 0-100-Auto / 0-3-Auto.
Tryb Auto wymaga informacji na temat temperatury zewnętrznej (FCOTX / FCTXRF / sygnał temperatury zewnętrznej w FCBAP).



Menu wentylatora

 Naciśnij dwukrotnie, aby aktywować klawiaturę i ukryte przyciski.

 Naciśnij i przytrzymaj przez 2 sekundy.



Ekran główny

 Przeglądaj opcje menu.

 Potwierdź
lub



 Zakończ nie zapisując zmian

Dostępne opcje zawiera tabela na następnej stronie.



Menu wentylatora

Opcje menu	Funkcje	Ustawienia domyślne	Opis
FAnH	Maksymalna prędkość wentylatora w trybie Auto.	100 lub 3 (100% lub poziom 3)	Zwiększaj/zmniejszaj za pomocą strzałek góra/dół. Potwierdź przyciskiem OK.
FAnL	Minimalna prędkość wentylatora w trybie Auto.	0	Zwiększaj/zmniejszaj za pomocą strzałek góra/dół. Potwierdź przyciskiem OK.
FAnC	Prędkość wentylatora przy zamkniętych drzwiach.	25 lub 1 (25% lub poziom 1)	Zwiększaj/zmniejszaj za pomocą strzałek góra/dół. Potwierdź przyciskiem OK. Prędkość wentylatora, jeśli występuje potrzeba ogrzewania, kiedy drzwi są zamknięte. Ustaw 0, jeśli kurtyna powietrzna ma być wyłączona po zamknięciu drzwi.
Arun	Po pracy, kiedy drzwi zostaną zamknięte.	Auto	Zwiększaj/zmniejszaj za pomocą strzałek góra/dół. Potwierdź przyciskiem OK. Auto - OFF - 10 - 20 ... - 500s

Menu użytkownika

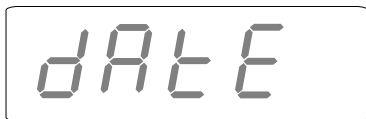
-  Naciśnij, aby aktywować klawiaturę.
-  Naciśnij i przytrzymaj przez 2 sekundy.

**Ekran główny**

-  Przeglądaj opcje menu.
-  Potwierdź
lub
-  Zakończ nie zapisując zmian

Dostępne opcje zawiera tabela na następnej stronie.

Menu użytkownika

Opcje menu	Funkcje	Ustawienia domyślne	Opis
dAtE	Dotyczy programu tygodniowego. Ustaw następujące wartości: - rok - miesiąc - dzień - godzina (00:00)	-	Zwiększaj/zmniejszaj za pomocą strzałek góra/dół. Potwierdź każdy krok przyciskiem OK.
tHi	Dotyczy programu tygodniowego. Ustaw żądaną temperaturę pomieszczenia (nastawa temperatury) dla trybu komfortowego.	21 °C	Zwiększaj/zmniejszaj za pomocą strzałek góra/dół. Potwierdź przyciskiem OK.
tLo	Dotyczy programu tygodniowego. Ustaw żądaną temperaturę pomieszczenia (nastawa temperatury) dla trybu oszczędnego.	18 °C	Zwiększaj/zmniejszaj za pomocą strzałek góra/dół. Potwierdź przyciskiem OK.
Prog	Program tygodniowy, patrz oddzielny punkt.	Wył. (off) (funkcja nieaktywna)	Przełączaj między Wył. (OFF) i P1-P9 za pomocą strzałek góra/dół. Potwierdź przyciskiem OK.
HEAt	Włącz/wyłącz ogrzewanie.	Wł. (on)	Przełączaj między Wł. (On) i Wył. (OFF) za pomocą strzałek góra/dół. Potwierdź przyciskiem OK.
AL A	Wyświetl aktywny alarm.	-	Przełączaj między alarmami za pomocą strzałek góra/dół. Aby wyświetlić numer seryjny alarmu, naciśnij OK. Jeśli nie ma alarmu: brak A.
AL H	Wyświetl historię alarmów.	-	Przełączaj między alarmami za pomocą strzałek góra/dół. Aby wyświetlić numer seryjny alarmu, naciśnij OK. Jeśli nie ma alarmu: brak A.
OFF	Wyłącz system.	-	Aby wyłączyć system, wybierz Wył. (OFF) naciskając OK. Zaczekaj 10 s. System zostanie włączony po naciśnięciu OK i wybraniu Wł. (On) za pomocą strzałek góra/dół i potwierdzeniu przyciskiem OK.
SEt	Zmień ustawienia, patrz oddzielny punkt Ustawienia.	-	
CLr	Ustawienia fabryczne. Przywraca ustawienia fabryczne.	-	Naciśnij OK. Wybierz Tak (YES), naciskając OK przez 2 sekundy (odliczanie).
LAP	Parowanie z lokalnym punktem dostępu. Postępuj zgodnie z instrukcją konfiguracji w aplikacji mobilnej, aby sparować go z układem FC.	-	Naciśnij OK. Rozpocznie się okres parowania trwający 120 s.

Program tyg.

Układ FC ma dziewięć fabrycznych programów tygodniowych (P1-P9) i jeden program użytkownika (P0). Program użytkownika jest dostępny w układach FC Smart i FC Pro z poziomu aplikacji mobilnej.

Aby aktywować program tygodniowy, należy dokonać następujących ustawień w menu użytkownika:

- Data (dAtE)
- Temperatura, tryb komfortowy (tHi)
- Temperatura, tryb oszczędny (tLo)

Dzięki funkcji adaptacyjnego startu sterowanie uczy się, kiedy należy uruchomić urządzenie, aby o określonej porze dnia osiągnąć zadaną nastawę temperatury w otoczeniu, w którym jest używane. Tę funkcję można wyłączyć (patrz menu Ustawienia).





Programy fabryczne

	Opis	Tryb komfortowy
P1	Dom	Pn-Pt: 05:30 - 08 17 - 22 So-Nd: 07 - 23
P2	Dom, późno	Pn-Pt: 06:30 - 10 19 - 23:30 So-Nd: 07:30 - 23:30
P3	Dom, krótko	Pn-Pt: 06 - 09 16 - 23 So-Nd: 07 - 23
P4	Dom, tylko w dzień	Pn-Nd: 06 - 22
P5	Weekend	Pt: 17 - 23 So-Nd: 07 - 23
P6	Biuro	Pn-Pt: 06 - 18
P7	Biuro, późno	Pn-Pt: 09 - 21
P8	Sklep, późno	Pn-Pt: 09 - 22 So-Nd: 09 - 20
P9	Sklep	Pn-Pt: 09 - 18 So-Nd: 09 - 14



*) Pozostały czas: Oszczędny (tryb nocny)

Ustawianie programów tygodniowych

Program tygodniowy wybiera się i aktywuje w menu użytkownika:



-  Naciśnij, aby aktywować klawiaturę.
-  Naciśnij i przytrzymaj przez 2 sekundy.
-  Przejdź do pozycji Prog.
-  Potwierdź

Wybór programów fabrycznych P0/P1 - P9

-  Wybierz P0/P1-P9.
-  Potwierdź, aby uruchomić program.

Tymczasowe pominięcie programu tygodniowego

W prosty sposób można tymczasowo pominąć nastawę temperatury ustawioną w programie tygodniowym.

-  Ustaw żądaną tymczasową nastawę temperatury.
-  Potwierdź





Tymczasowa nastawa temperatury będzie obowiązywać do następnego etapu programu.

Awaria zasilania

Uwaga! Przerwa w dostawie zasilania dłuższa niż 7 dni może wymagać ustawienia zegara. Nieprawidłowe ustawienie zegara wpływa na program tygodniowy.

Ustawienia

Ustawienia zmienia się w menu użytkownika:



-  Naciśnij, aby aktywować klawiaturę.
-  Naciśnij i przytrzymaj przez 2 sekundy.
-  Przejdź do pozycji SET.
-  Potwierdź



Wpisz hasło używając strzałek góra/dół i potwierdzając każdą cyfrę przyciskiem OK. Hasło: 1932.



Wpisz wartość dla ustawienia, które zostanie zmienione, używając strzałek góra/dół i potwierdzając każdą cyfrę przyciskiem OK. Patrz tabela.

-  Ustaw żądaną wartość zgodnie z tabelą.
-  Potwierdź

Ustawienia - Ogólne

#	Funkcje	Ustawienia domyślne	Opis
602	Prędkość po pracy - stała	15 (%)	0-100 Stać prędkość wentylatora po trybie pracy.
592	Prędkość po pracy - Auto niska	15 (%)	0-50 Niska prędkość wentylatora w trybie automatycznym po trybie pracy.
690	Biegunowość czujnika drzwiowego	1	0 (normalnie otwarty) / 1 (normalnie zamknięty) Jeśli jest używany inny typ sygnału. normalnie zamknięty = zwarcie - wentylator zatrzymuje się normalnie otwarty = zwarcie - wentylator pracuje
691	Reset czujnika drzwiowego	0	0 (nie wykryto czujnika drzwiowego) / 1 (wykryto czujnik drzwiowy) Ustaw ten parametr na 0, aby zresetować pamięć
687	Czujnik drzwiowy - Sterowanie wspólne	1 (włączony)	0 (wyłączony) / 1 (włączony) Ustaw 0, jeśli produkt powinien reagować tylko na własny czujnik drzwiowy. Ustaw 1, jeśli produkt powinien reagować na wszystkie czujniki drzwiowe w tej samej strefie.
438	Czas letni i czas zimowy.	1 (funkcja aktywna)	0 (funkcja nieaktywna) / 1 (funkcja aktywna) Automatyczna zmiana czasu.

Ustawienia - Zewnętrzny czujnik temperatury, wymaga FCOTX / FCTXRF / sygnału temperatury zewnętrznej z FCBAP

#	Funkcje	Ustawienia domyślne	Opis
374	Blokowanie ogrzewania przez temperaturę zewnętrzną	1 (włączony)	0 (wyłączony) / 1 (włączony) Jeśli zostanie włączona, ogrzewanie zostanie zablokowane, kiedy temperatura przekroczy nastawę #376.
376	Blokowanie ogrzewania przez temperaturę zewnętrzną - nastawa	150 (15.0 °C)	Nastawa blokowania ogrzewania przez temperaturę zewnętrzną w 0,1°C.
663	Blokada obejścia wody z powodu temperatury zewnętrznej.	1 (włączony)	0 (wyłączony) / 1 (włączony) Jeśli zostanie włączona, obejście wody zostanie zablokowane, kiedy temperatura wzrośnie powyżej nastawy #664.
664	Blokada obejścia wody z powodu temperatury zewnętrznej - nastawa.	20 (2.0 °C)	Nastawa blokady obejścia wody z powodu temperatury zewnętrznej.
578*	Niska pr. went. w trybie Auto	0 (%)	0-100 % Niska prędkość wentylatora w trybie automatycznym wentylatora.
579*	Wysoka pr. went. w trybie Auto	75 (%)	0-100 % Wysoka prędkość wentylatora w trybie automatycznym wentylatora.
580*	Nastawa prędkości w trybie Auto - Wysoka, niska temp.	-50 (-5.0 °C)	Nastawa wysokiej prędkości wentylatora przy niskiej temperaturze powietrza.
581*	Nastawa prędkości w trybie Auto - Wysoka, wysoka temp.	320 (32.0 °C)	Nastawa wysokiej prędkości wentylatora przy wysokiej temperaturze powietrza.
582*	Nastawa prędkości w trybie Auto - Niska, niska temp.	180 (18.0 °C)	Nastawa niskiej prędkości wentylatora przy niskiej temperaturze powietrza.
583*	Nastawa prędkości w trybie Auto - Niska, wysoka temp.	230 (23.0 °C)	Nastawa niskiej prędkości wentylatora przy wysokiej temperaturze powietrza.

*Patrz rysunek poniżej.

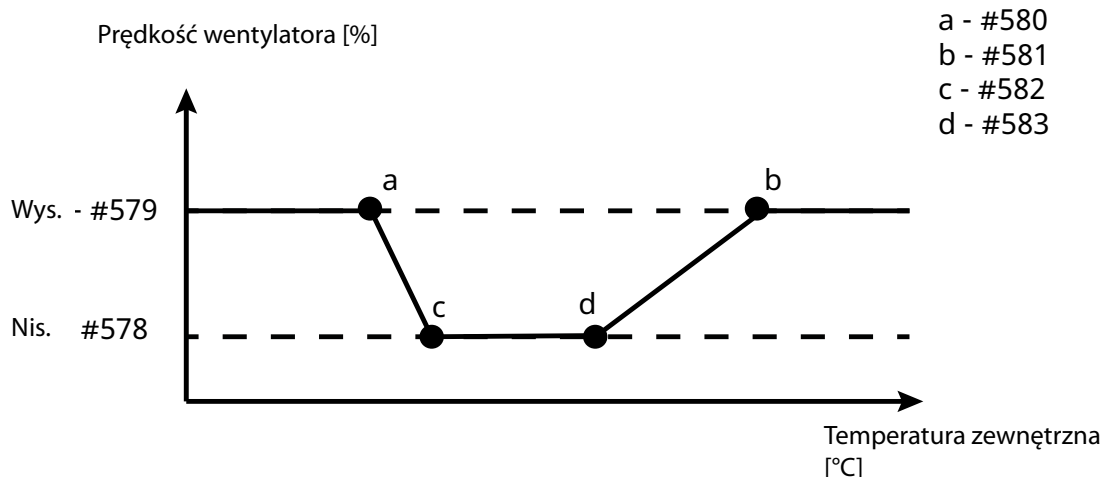

Wentylatory EC umożliwiają regulację bezstopniową.

Prędkość wentylatora AC będzie automatycznie zamieniana na poziomy.

Ustawienia - Kurtyna powietrzna z wymiennikiem wodnym

#	Funkcje	Ustawienia domyślne	Opis
662	Obejście	1 (włączony)	0 (wyłączony) / 1 (włączony) Umożliwia odpowietrzanie sterowane za pomocą czasu lub temperatury*. *Wymaga czujnika temperatury wody powrotnej i aplikacji mobilnej.
666	Nastawa temperatury obejścia - WTA	300 (30.0 °C)	0-50 °C
657	Sterowanie temperaturą wody powrotnej	0 (wyłączony)	0 (wyłączony) / 1 (włączony) Steruje temperaturą wody powrotnej. Wymaga czujnika temperatury wody powrotnej i aplikacji mobilnej.
658	Nastawa temperatury wody powrotnej	370 (37.0 °C)	15-90 °C Wymaga czujnika temperatury wody powrotnej i aplikacji mobilnej.
545	Ruch siłownika	1 (włączony)	0 (wyłączony) / 1 (włączony) Siłownik zostaje całkowicie otwarty i zamknięty na określony czas (#546) w każdy poniedziałek o 02:00 w nocy.
546	Godzina ruchu siłownika	180 (s)	0-1800 s Godzina, o której siłownik zostaje najpierw otwarty, a następnie zamknięty.

Ustawienia - PrzedSIONEK, wymaga układu FC Smart lub FC Pro; ustawiana w aplikacji mobilnej

#	Funkcje	Ustawienia domyślne	Opis
681	Funkcja PrzedSIONKA	0 (wyłączony)	0 (wyłączony) / 1 (włączony) Aktywuje wyższą prędkość wentylatora i niższą temperaturę przy drzwiach zewnętrznych oraz niższą prędkość wentylatora i wyższą temperaturę przy drzwiach wewnętrznych.
682	Funkcja PrzedSIONKA - regulacja wentylatora przy drzwiach zewnętrznych	20 (%)	-100 - 100 Różnica od drzwi wewnętrznych.
686	Konfiguracja funkcji PrzedSIONKA	0	0 (wyłączony) 1 (wewnętrzna kurtyna powietrzna) 2 (zewnętrzna kurtyna powietrzna) Identyfikacja położenia każdej kurtyny powietrznej. Należy skonfigurować w aplikacji mobilnej.

Kasuj alarm

Aby skasować ręcznie, naciśnij X przez 2 sekundy w miejscu wyświetlania numeru seryjnego alarmu (patrz menu użytkownika). Większość alarmów kasuje się automatycznie po usunięciu przyczyny problemu.

Ostatnie cztery cyfry numeru seryjnego wadliwego produktu można znaleźć na tabliczce znamionowej na obudowie każdego produktu.

Rozwiązywanie problemów

Kod błędu	Przyczyna	Działanie
A 5	Utrata kontaktu z panelem sterowania lub sterownikiem	<ul style="list-style-type: none"> • Jeśli dany komponent został usunięty celowo, alarm należy skasować ręcznie. Patrz poniżej. • Sprawdź połączenia. • Alarm skasuje się automatycznie, jeśli dany komponent zostanie ponownie wykryty. • Jeśli po skasowaniu alarm pojawia się ponownie, należy skontaktować się z firmą Frico.
A 8	Utrata kontaktu z zewnętrznym czujnikiem temperatury pomieszczenia FCRTX	
A 12	Utrata kontaktu z zewnętrznym czujnikiem temperatury FCOTX	
A 16	Utrata kontaktu z czujnikiem temperatury wody powrotnej, FCWTA	
A 29	Utrata kontaktu z punktem dostępu budynku, FCBA	
A 30	Utrata kontaktu z lokalnym punktem dostępu, FCLAP	
A 1	Błąd komunikacji panelu sterowania	<ul style="list-style-type: none"> • Sprawdź połączenia. • Jeśli po skasowaniu alarm pojawia się ponownie, należy skontaktować się z firmą Frico.
A 7	Błąd zewnętrznego czujnika temperatury pomieszczenia	
A 9	Błąd czujnika temperatury panelu sterowania	
A 10	Nieprawidłowe podłączenie czujnika	
A 11	Błąd zewnętrznego czujnika temperatury	
A 15	Błąd czujnika temperatury wody powrotnej	
A 17	Brak czujnika temperatury pomieszczenia w systemie	Podłącz czujnik temperatury pomieszczenia lub panel sterowania do systemu.
A 18	Alarm przegrzania instalacji elektrycznej	Sprawdź przyczynę przegrzania. Upewnij się, że wlot powietrza nie jest zablokowany.

Rozwiązywanie problemów

Kod błędu	Przyczyna	Działanie
A 19	Alarm ochrony przed mrozem	Upewnij się, że ogrzewanie jest włączone i działa.
A 20	Alarm ochrony przed mrozem z czujnika temperatury wody powrotnej.	
A 21	Utrata kontaktu z czujnikiem RF, FCTXRF	Sprawdź baterie. Jeśli są bliskie rozładowania, wymień je. Jeśli baterie są dobre, sprawdź lokalny punkt dostępu.
A 23	Rozładowane baterie czujnika RF.	Wymień baterie.
A 25	Brak ogrzewania wodnego	Sprawdź temperaturę i przepływ wody zasilającej.
A 26	Brak ogrzewania elektrycznego	Sprawdź zasilanie elektryczne. Sprawdź zabezpieczenie przed przegrzaniem; sprawdź instrukcję kurtyny powietrznej.
A 27	Alarm filtra - programator	Wyczyść filtr. Skasuj alarm ręcznie.
A 28	Alarm filtra - czujnik ciśnienia	
A 33	Alarm silnika	Ustal, który wentylator nie działa i wymień go.
A 35	Błąd komunikacji BMS	Sprawdź połączenie BMS.
A 36	Nieprawidłowe dane BMS	
A 37	Błędny parametr	Skontaktuj się z firmą Frico.
A 38	Brak czujnika wylotu	Sprawdź połączenia czujników.
A 39	Brak czujnika wlotu	

Kiedy są wyświetlane kody błędów, system kontynuuje pracę, wykorzystując sprawne komponenty. Jeśli wszystkie czujniki temperatury pomieszczenia, w tym czujnik temperatury w panelu sterowania, utracą kontakt, system będzie pracował z 25% mocy grzewczej.

Jeśli nie udało się rozwiązać problemu, skontaktuj się z firmą Frico, aby uzyskać pomoc.



Main office

Frico AB

Industrivägen 41

SE-433 61 Sävedalen

Sweden

Tel: +46 31 336 86 00

mailbox@frico.se

www.frico.net

**For latest updated information and information
about your local contact: www.frico.se**