

Pamir
5000

FRICO



Stylowa i energooszczędna kurtyna powietrzna do obiektów przemysłowych

Model Pamir 5000, o zalecanej wysokości montażu 5 m lub szerokości 7 m, ma nowoczesny i elegancki wygląd pasujący do wszystkich wejść. Kurtyna powietrzna występuje w wersjach do montażu poziomego, pionowego i w zabudowie. Seria Pamir jest wyposażona w energooszczędne silniki EC, które umożliwiają bezstopniową regulację przepływu powietrza. Łatwo otwierany przód zapewnia szybki dostęp, umożliwiając montaż i konserwację.

Energooszczędna i ekologiczna

Kurtyna powietrzna jest wyposażona w silniki EC, nawet o 50% bardziej energooszczędne od tradycyjnych silników AC. Mają też niższą masę, co ułatwia montaż i sprawia, że ich transport mniej szkodzi środowisku.

Opcje inteligentnego sterowania

Seria Pamir może zostać wyposażona w inteligentny układ sterowania, który umożliwia optymalizację komfortu przy minimum wysiłku. Inteligentne i automatyczne funkcje oferują prostą konfigurację i obsługę różnych grup produktów firmy Frico.

Wysoka wydajność

Kurtyny powietrzne firmy Frico są projektowane i wytwarzane w Szwecji. Kurtyny powietrzne są testowane w jednym z najnowocześniejszych i najbardziej zaawansowanych laboratoriów powietrza i dźwięku w Europie, co oznacza, że możemy zagwarantować wysoką wydajność naszych produktów.

Pamir 5000



Występuje w 3 wersjach:

- ❄ Zimna (bez ogrzewania)
- ⚡ Z grzałkami elektrycznymi
- 💧 Z wymiennikiem wodnym



Profil prędkości powietrza

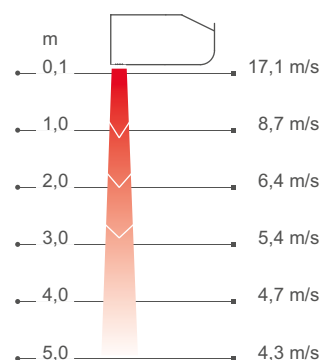

Pomiary zgodnie z ISO 27327-1. Wartości średnie dla tej grupy produktów.

Kurtyny powietrzne Frico tworzą niewidoczną barierę w otworach i drzwiach, która oddziela strefy o różnej temperaturze, nie ograniczając ruchu osób ani pojazdów. Technologia Thermozone tworzy równomierną barierę powietrzną o doskonałej równowadze między ilością i prędkością powietrza, niezależnie od tego, czy ma chronić przed dostępem ciepła czy zimna.

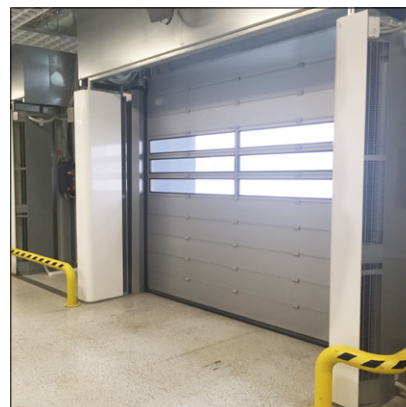

Duże oszczędności energii

W wielu budynkach drzwi pozostają otwarte przez znaczną część dnia, co powoduje olbrzymie straty cennego ogrzanego lub schłodzonego powietrza, zwłaszcza w przypadku dużej różnicy temperatur między powietrzem wewnątrz i na zewnątrz. Prawidłowo zainstalowane kurtyny powietrzne pozwolą uzyskać duże oszczędności energii.

Komfortowy klimat wewnątrz

Kurtyny powietrzne wyposażone w technologię Thermozone mają zoptymalizowaną wydajność, aby zapewnić komfortowy klimat wewnątrz bez przeciągów. Kurtyna powietrzna chroni też przed dostępem zanieczyszczeń i owadów.

Niski poziom głośności

Dzięki technologii Thermozone firma Frico może produkować kurtyny powietrzne o bardzo wysokiej wydajności przepływu powietrza, która nie tylko poprawia ich efektywność, ale ma także inne zalety, takie jak niezwykle cicha praca i ograniczone turbulencje.

Stwórz optymalne rozwiązanie do określonych potrzeb

Po wybraniu kurtyny powietrznej pod kątem określonych potrzeb (zimna, z grzałkami elektrycznymi, z wymiennikiem wodnym) w długości 1, 1,5, 2 lub 2,5 m, należy ją wyposażyć w sterowanie i opcjonalne akcesoria:

Wybierz układ sterowania

Wybierz jeden z naszych układów sterowania FC.



Dodaj system zaworów

Urządzenia z wymiennikiem wodnym należy wyposażyć w system zaworów.



Wybierz opcje montażowe

Montaż poziomy, w zabudowie lub pionowy.



Bez ogrzewania - PAFEC5000 A (IP24**)

Napięcie silnika: 230V~

Numer katalogowy	Typ	Moc [kW]	Wydajność powietrza*1 [m³/h]	Moc akustyczna*2 [dB(A)]	Ciśnienie akustyczne*3 [dB(A)]	Natężenie silnika [A]	Długość [mm]	Masa [kg]
230375	PAFEC5010A	0	900/2950	80	34/66	4,4	1039	39
230379	PAFEC5015A	0	1350/4200	84	35/68	5,6	1549	51
230383	PAFEC5020A	0	1700/5900	86	39/70	8,1	2039	67
230387	PAFEC5025A	0	2150/7200	87	41/71	9,2	2549	82

Grzałki elektryczne - PAFEC5000 E (IP20)

Numer katalogowy	Typ	Stopnie mocy [kW]	Wydajność powietrza*1 [m³/h]	Δt^{*4} [°C]	Moc akustyczna*2 [dB(A)]	Moc akustyczne*3 [dB(A)]	Natężenie silnika [A]	Napięcie [V] Natężenie [A] (grzałki)	Długość [mm]	Masa [kg]
230376	PAFEC5010E12	3,9/7,8/12	900/2950	40/12	80	34/66	4,4	400V3~/16,9	1039	46
230380	PAFEC5015E18	6,0/12/18	1350/4200	40/13	84	35/68	5,6	400V3~/26	1549	66
230384	PAFEC5020E24	7,8/16/24	1700/5900	40/12	86	39/70	8,1	400V3~/33,8	2039	86
230388	PAFEC5025E30	9,9/20/30	2150/7200	42/12	87	41/71	9,2	400V3~/42,9	2549	104

Wymiennik wodny - PAFEC5000 WL, węzownica do wody o niskiej temperaturze (≤ 80 °C) (IP24**)

Numer katalogowy	Typ	Moc*5 [kW]	Wydajność powietrza*1 [m³/h]	$\Delta t^{*4,5}$ [°C]	Pojemność wymiennika [l]	Moc akustyczna*2 [dB(A)]	Moc akustyczne*3 [dB(A)]	Natężenie silnika [A]	Długość [mm]	Masa [kg]
230378	PAFEC5010WL	17	650/2700	28/18	1,9	82	32/66	4,3	1039	46
230382	PAFEC5015WL	26	1150/3950	27/19	3,0	82	33/66	5,5	1549	62
230386	PAFEC5020WL	35	1550/5400	27/19	4,1	83	35/67	8,0	2039	82
230390	PAFEC5025WL	46	1850/6900	28/20	5,2	85	37/69	9,1	2549	100

Wymiennik wodny - PAFEC5000 WH, węzownica do wody o wysokiej temperaturze (≥ 80 °C) (IP24**)

Numer katalogowy	Typ	Moc*6 [kW]	Wydajność powietrza*1 [m³/h]	$\Delta t^{*4,6}$ [°C]	Pojemność wymiennika [l]	Moc akustyczna*2 [dB(A)]	Moc akustyczne*3 [dB(A)]	Natężenie silnika [A]	Długość [mm]	Masa [kg]
230377	PAFEC5010WH	14	650/2700	26/16	1,3	82	32/66	4,3	1039	45
230381	PAFEC5015WH	21	1150/3950	25/16	2,0	82	33/66	5,5	1549	60
230385	PAFEC5020WH	30	1550/5400	26/16	2,7	83	35/67	8,0	2039	79
230389	PAFEC5025WH	37	1850/6900	26/16	3,8	85	37/69	9,1	2549	96

*1) Niska/wysoka prędkość przepływu powietrza (2 V/10 V).

*2) Pomiary mocy akustycznej (LWA) zgodnie z normą ISO 27327-2: 2014, Instalacja typu E.

*3) Ciśnienie akustyczne (LpA). Warunki: Odległość do urządzenia 5 m. Współczynnik kierunkowy: 2. Powierzchnia absorpcji: 200 m². Przy niskiej/wysokiej prędkości przepływu powietrza (2 V/10 V).

*4) Δt = przyrost temperatury strumienia powietrza przy maks. mocy grzewczej i niskiej/wysokiej prędkości przepływu (2 V/10 V).

*5) Przy temperaturze wody 60/40 °C, temperatura powietrza +18 °C.

*6) Przy temperaturze wody 80/60 °C, temperatura powietrza +18 °C.

*7) Przy temperaturze wody 40/30°C, temperatura powietrza +18 °C.

*5,6,7) Dodatkowe obliczenia można znaleźć na stronie www.frico.pl.

***) Montaż poziomy i montaż pionowy po prawej (patrząc od wewnątrz): IP24.

Montaż pionowy po lewej (patrząc od wewnątrz): IP21.

Wyprodukowana w Szwecji, mająca odporną na korozję obudowę wykonaną z ocynkowanych i pomalowanych proszkowo płyt stalowych. Przód i pokrywa serwisowa są wykonane z pomalowanego proszkowo aluminium. Kolor przodu i pokrywy serwisowej: biały, RAL 9016, NCS S 0500-N. Kolor kratki, części tylnej i końców: szary, RAL 7046.



Montaż poziomy

Zalecana wysokość montażu modelu Pamir 5000 to 5 m. Kurtynę powietrzną można zamontować na ścianie lub zawiesić pod sufitem. Można ją także montować w zabudowie w sufitych podwieszanych.

Kiedy kurtyna powietrzna jest zamontowana poziomo, kratka wylotowa powietrza musi być skierowana w dół jak najbliższej drzwi. W celu zabezpieczenia szerszych wejść można zastosować zestaw łączący, aby zamontować kilka urządzeń obok siebie. Aby nadać całości estetyczny wygląd można zastosować ścienny lub sufitowy zestaw maskownic, który pozwala ukryć przewody, rury i mocowania.

Przyłącze

Łatwo otwierany przód zapewnia szybki dostęp, umożliwiając montaż i konserwację.

Kurtyna powietrzna posiada zintegrowaną kartę PC, którą podłącza się do wybranego zewnętrznego układu sterowania FC. Napięcie sterujące wynosi 230 V~ i jest doprowadzone do karty PC. Dostęp do karty PC jest możliwy przez dławiki kablowe na wierzchu urządzenia. Przewody komunikacyjne i sygnałowe podłącza się do karty PC.

Podłączenie elektryczne wykonuje się na górnej ścianie urządzenia. Przewód zasilania kurtyn powietrznych z grzałkami elektrycznymi (400 V 3~) jest poprowadzony przez komorę silnika.

Urządzenia z wymiennikiem wodnym podłącza się do instalacji wodnej na wierzchu obudowy. Przewody elastyczne są dostępne jako wyposażenie dodatkowe. Urządzenia z wymiennikiem wodnym zawsze należy wyposażyć w zestaw zaworów zamontowany poza urządzeniem. Patrz Zawory i Akcesoria.

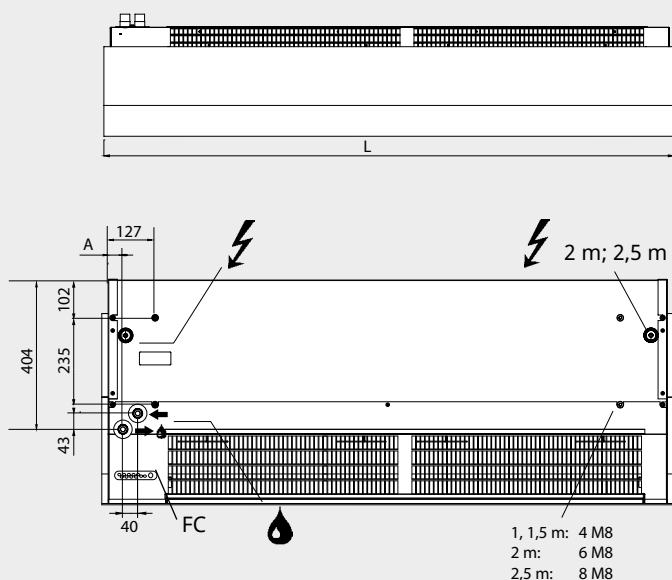

Schematy połączeń i okablowania, a także inne informacje techniczne znajdują się w instrukcji obsługi oraz na stronie www.frico.net.

	L [mm]	A [mm]
PAFEC5010	1039	40
PAFEC5015	1549	40
PAFEC5020	2039	40
PAFEC5025	2549	39

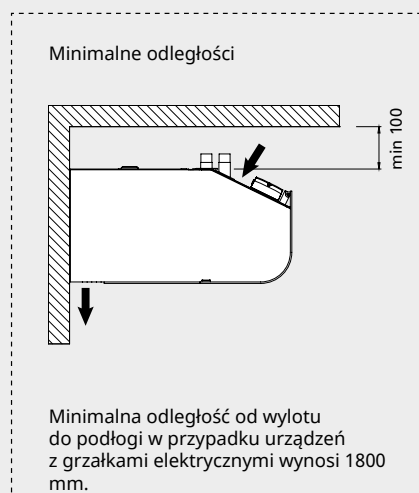
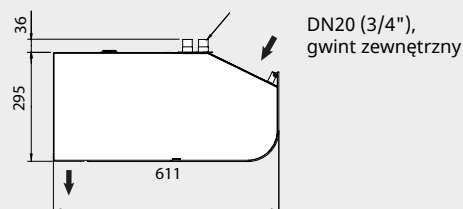



Montaż pionowy

Zalecana szerokość montażu modelu Pamir 5000 to 7 m w przypadku kurtyn powietrznych po obu stronach przejścia. Urządzenia o długości 1,5 i dłuższe mogą być używane w pionie. Urządzenia można odwrócić i umieścić po dowolnej stronie otworu drzwiowego.

Kurtyne powietrzną montuje się pionowo jak najbliższej drzwi. Najlepszy efekt uzyskuje się, umieszczając kurtyny powietrzne po obu stronach wejścia. Każde urządzenie należy wyposażyć w zestaw do montażu pionowego (wyposażenie dodatkowe), który umożliwia montaż na podłodze, a także montaż dwóch urządzeń jedno na drugim w przypadku wyższych wejść. Ostatnia kurtyna w zestawie pionowym musi być zabezpieczona uchwytem łączącym ze ścianą lub konstrukcją budynku. Zestaw maskownic (wyposażenie dodatkowe) służy do ukrycia rur i przewodów.

Przyłącze

Łatwo otwierany przód zapewnia szybki dostęp, umożliwiając montaż i konserwację.

Kurtyna powietrzna posiada zintegrowaną kartę PC, którą podłącza się do wybranego zewnętrznego układu sterowania FC. Napięcie sterujące wynosi 230 V~ i jest doprowadzone do karty PC. Dostęp do karty PC jest możliwy przez dławiki kablowe z tyłu urządzenia. Przewody komunikacyjne i sygnałowe podłącza się do karty PC.

Podłączenie elektryczne wykonuje się z tyłu urządzenia. Przewód zasilania kurtyn powietrznych z grzałkami elektrycznymi (400 V 3~) jest poprowadzony przez komorę silnika.

Urządzenia z wymiennikiem wodnym podłącza się do instalacji wodnej z tyłu obudowy. Przewody elastyczne są dostępne jako wyposażenie dodatkowe. Urządzenia z wymiennikiem wodnym zawsze należy wyposażyć w zestaw zaworów zamontowany poza urządzeniem. Patrz Zawory i Akcesoria.

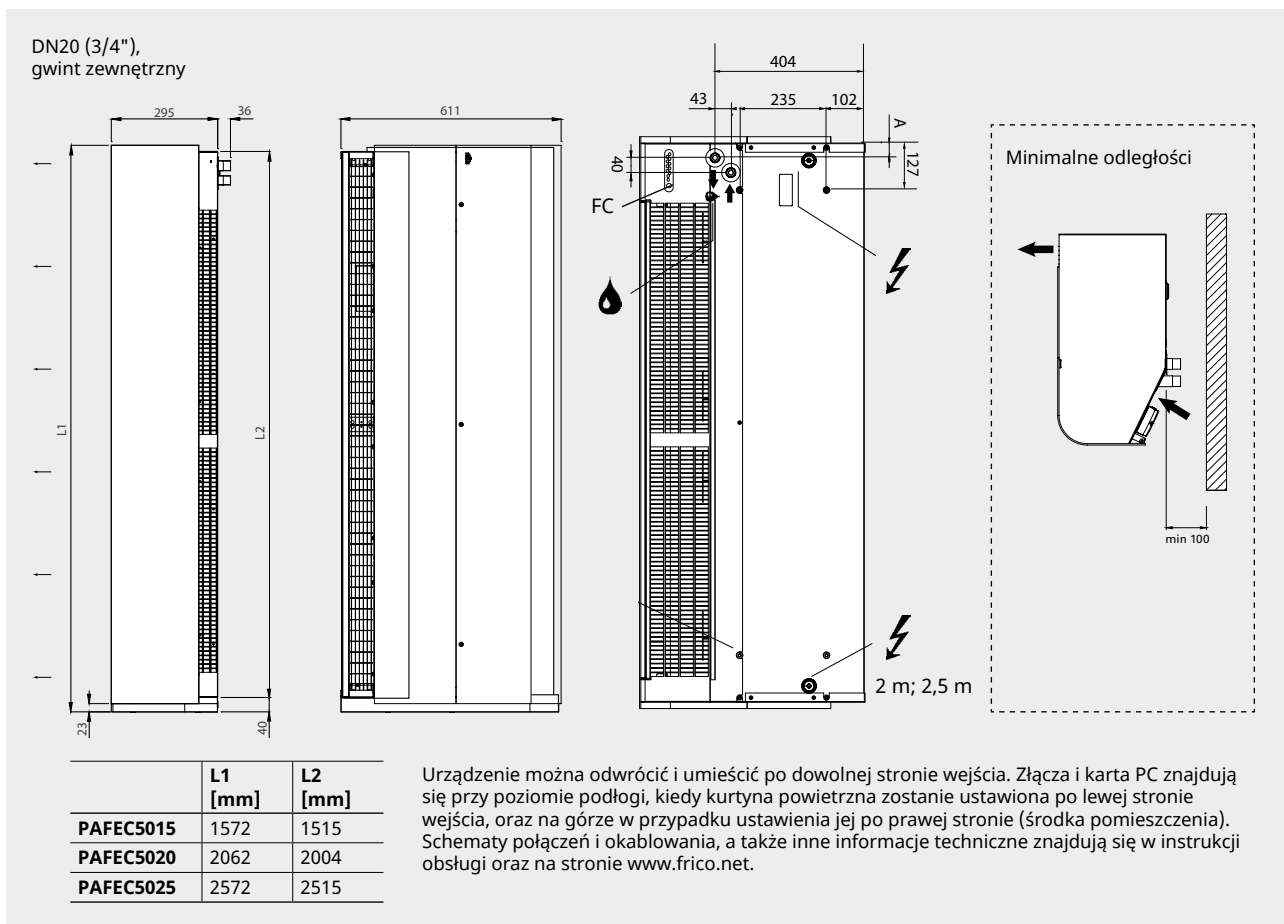

Kurтины powietrzne firmy Frico mają zintegrowaną kartę PC i są wyposażone w wybrany przez użytkownika inteligentny układ sterowania FC, które współpracują ze sobą, oferując wiele przemyślanych i energooszczędnych funkcji. W zależności od potrzeb można wybrać jeden z czterech różnych zestawów.

FC Direct

Podstawowy

- Czujnik drzwiowy
- Funkcja kalendarza
- Programator filtra

FC Smart

FC Direct +

- Sterowanie z poziomu aplikacji (Bluetooth)
- Możliwość zastosowania czujników bezprzewodowych
- Programowalna funkcja kalendarza
- Funkcja Urlop i Boost
- Regulowany programator filtra
- Funkcja wiatrolapu
- Możliwość tworzenia stref

FC Pro

FC Direct + FC Smart +

- Automatyczna regulacja przepływu powietrza
- Automatyczne blokowanie ogrzewania

FC Building - BMS

FC Direct +

- 0-10 V lub Modbus
- Automatyczna regulacja przepływu powietrza*
- Automatyczne blokowanie ogrzewania*
- Ustawienia ogrzewania i wentylatora
- Sygnalizacja alarmu
- Odczyt wartości
- * Wymaga sygnału temp. zewnętrznej



FC Direct

Na początek doskonałym wyborem będzie podstawowy układ sterowania. Czujnik drzwiowy oferuje automatyczną funkcję oszczędzania energii, dzięki której kurtyna powietrzna działa tylko przy otwartych drzwiach. Kiedy drzwi zostaną zamknięte, urządzenie przełącza się w tryb czuwania lub pracuje na niższych obrotach wentylatora, jeśli jest potrzebne dodatkowe ogrzewanie. Funkcja kalendarza pozwala zaprogramować pracę układu.



FC Smart

Układ sterowania drugiego poziomu zapewni pełną swobodę. Układ FC Smart oferuje wszystkie funkcje układu FC Direct plus dodatkowe funkcje oszczędzania energii i możliwość sterowania z poziomu aplikacji (Bluetooth). Aplikacja zapewnia dostęp do wszystkich funkcji układu, umożliwiając jego konfigurację w sposób dokładnie odpowiadający preferencjom użytkownika. Pozwala także tworzyć różne strefy z różnymi ustawieniami w większym systemie.



FC Pro

Układ sterowania trzeciego poziomu zapewni maksimum oszczędności. Układ FC Pro oferuje wszystkie funkcje układów FC Direct i FC Smart plus dodatkowe automatyczne funkcje oszczędzania energii. Odbierając i reagując na informacje dotyczące temperatur wewnątrz i na zewnątrz, ogrzewanie i przepływ powietrza zostają odpowiednio zwiększone, aby uniknąć przeregulowania, ograniczając w ten sposób zużycie energii.



FC Building - system BMS

Zaawansowany układ sterowania do budynków, z opcją sterowania przez 0-10 V lub Modbus. Układ FC Building umożliwia otrzymywanie informacji o stanie produktu i alarmach. Modbus pozwala w pełni wykorzystać wszystkie funkcje oszczędzania energii układu sterowania.

Numer kat.	Typ	Opis
74684	FCDA	FC Direct, układ sterowania pierwszego poziomu
74685	FCSA	FC Smart, układ sterowania drugiego poziomu
74686	FCPA	FC Pro, układ sterowania trzeciego poziomu
74687	FCBA	FC Building, system BMS

Układ sterowania FC pomaga stworzyć wiele inteligentnych i energooszczędnych funkcji. Poza naszymi czterema zestawami można też dodawać komponenty w celu rozbudowy lub dostosowania systemu. W przypadku układów obsługiwanych z poziomu aplikacji (FC Smart i FC Pro) można też tworzyć różne strefy, a następnie nimi sterować. Każdą dodaną strefę należy wyposażyć w jeden układ FC Direct i można zaprojektować pod kątem określonych potrzeb, dodając różne akcesoria.



FC Direct, zestaw sterowania

Panel sterowania wentylatorem i ogrzewaniem, czujnik drzwiowy i przewód komunikacyjny o długości 5 m. Używany w przypadku dodatkowych stref z układami FC Smart i FC Pro. IP44.



FCRTX, zewnętrzny czujnik temperatury pomieszczenia

Do odczytu temperatury pomieszczenia w innej lokalizacji, niż znajduje się panel sterowania, w tym przewód czujnika o długości 10 m. IP20.



FCOTX, zewnętrzny czujnik temperatury

Odczyt temperatury na zewnątrz, w tym przewód czujnika o długości 10 m. Umożliwia automatyczne sterowanie kurtyną powietrzną i blokowanie ogrzewania. IP44.



FCLAP, lokalny punkt dostępu

Lokalny punkt dostępu dla dodatkowych czujników (w przypadku używania więcej niż 8 czujników) i większy zasięg dla czujników lub sterowania z poziomu aplikacji (Bluetooth), w tym przewód komunikacyjny o długości 10 m. IP44.



FCSC/FCBC, przewód

Przewód czujnika FCSC dostępny w długości 10 m lub przedłużonej długości 25 m. Przewód komunikacyjny FCBC dla dodatkowych produktów w tej samej strefie, dostępny w długościach 5, 10 lub 25 m.



FCDC, czujnik drzwiowy

Czujnik drzwiowy reguluje włączanie/wyłączanie przepływu powietrza. Umożliwia indywidualne sterowanie kurtynami powietrznymi w różnych przejściach w tej samej strefie.



FCTXRF, bezprzewodowy czujnik wewnętrzny/zewnętrzny

Bezprzewodowy czujnik wewnętrzny/zewnętrzny mający te same funkcje, co modele FCRTX i FCOTX. Zasięg do 50 m. Trwałość baterii: 3-5 lat. IP44.

FC Direct

Zawartość

- Panel sterowania FCCF
- FCBC05
- FCDC

FC Smart

Zawartość

- Panel sterowania FCCF
- FCBC10
- FCDC
- FCLAP

FC Pro

Zawartość

- Panel sterowania FCCF
- FCBC10
- FCDC
- FCLAP
- FCTXRF

FC Building - BMS

Zawartość

- Panel sterowania FCCF
- FCBC10
- FCDC
- FCBAP, punkt dostępu budynku

Numer kat.	Typ	Opis	Wymiary
74684	FCDA	FC Direct, układ sterowania pierwszego poziomu	89x89x26 mm (FCCF)
74694	FCRTX	Zewnętrzny czujnik temperatury pomieszczenia	39x39x23 mm
74695	FCOTX	Zewnętrzny czujnik temperatury	39x39x23 mm
74699	FCLAP	Lokalny punkt dostępu dla dodatkowych czujników i większego zasięgu	89x89x26 mm
74718	FCBC05	Dodatkowy przewód komunikacyjny, 5 m	5 m
74719	FCBC10	Dodatkowy przewód komunikacyjny, 10 m	10 m
74720	FCBC25	Dodatkowy przewód komunikacyjny, 25 m	25 m
74721	FCSC10	Dodatkowy przewód czujnika, 10 m	10 m
74722	FCSC25	Dodatkowy przewód czujnika, 25 m	25 m
17495	FCDC	Czujnik drzwiowy	
74703	FCTXRF	Bezprzewodowy czujnik wewnętrzny/zewnętrzny (do FC Smart, FC Pro)	89x89x26 mm

Urządzenia z wymiennikiem wodnym należy wyposażyć w zawory. System zaworów reguluje przepływ wody i włącza maksymalne ogrzewanie tylko wtedy, kiedy jest potrzebne. Aktywacja wbudowanej funkcji obejścia włącza niewielki przepływ, aby w węzownicy grzejnej zawsze była ciepła woda, umożliwiając ochronę przed mrozem i szybsze ogrzewanie. Czujnik temperatury wody powrotnej gwarantuje maksymalne wykorzystanie energii wody w węzownicy, zmniejszając w ten sposób zużycie prądu.



VPFC, niezależny od ciśnienia zestaw zaworów z modulacją

2-drogowy, niezależny od ciśnienia zawór regulacyjno-nastawczy z siłownikiem z modulacją i zaworem odcinającym.



FCWTA, czujnik temperatury wody powrotnej

Umożliwia sterowanie temperaturą wody powrotnej i automatyczną funkcją obejścia, która zapewnia przedłużoną ochronę przed mrozem i niższe zużycie energii.

Numer kat.	Typ	Wymiary zaworów	Zakres przepływu l/s
238293	VPFC15LF	DN15	0,012-0,068
238294	VPFC15NF	DN15	0,024-0,13
238295	VPFC20	DN20	0,058-0,32
238296	VPFC25	DN25	0,10-0,60
238297	VPFC32	DN32	0,22-1,03
74702	FCWTA	Czujnik temperatury wody powrotnej	

Akcesoria – urządzenia z wymiennikiem wodnym

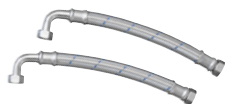

FHDN20, przewody elastyczne

Przewody elastyczne do łatwego i praktycznego montażu urządzeń z wymiennikiem wodnym. FHDN20: długość 350 mm. FHDN2010: długość 1 m. DN20, gwint wewnętrzny, wygięcie pod kątem 90°.



PA34EF, filtr zewnętrzny czepni

Filtr drobnooczkowy, który zapobiega dostawaniu się brudu i zanieczyszczeń do urządzenia. Filtr jest łatwy w montażu i demontażu dzięki zintegrowanym listwom magnetycznym. Ułatwia konserwację, ponieważ nie trzeba otwierać urządzenia.



DTV200S, czujnik ciśnienia filtra

Mierzy różnicę ciśnień, informując o zabrudzeniu filtra w urządzeniach z wymiennikiem wodnym. Wąż pomiarowy podłącza się po stronie ssawnej urządzenia (za filtrem). Regulację przeprowadza się na miejscu w zależności od urządzenia i otoczenia. Zakres regulacji 20-300 Pa. Bezpotencjałowy, przełączany styk alarmowy.

Numer kat.	Typ	Przeznaczony do	Obejmuje
18055	FHDN20	PAFECW5010/5015/5020/5025	2
88906	FHDN2010	PAFECW5010/5015/5020/5025	2
19064	PA34EF10	PAFECW5010	1
19065	PA34EF15	PAFECW5015	1
19066	PA34EF20	PAFECW5020	1
19067	PA34EF25	PAFECW5025	1
17597	DTV200S	PAFECW5010/5015/5020/5025	1

**PA34WB, wsporniki ściennie**

Wsporniki do montażu poziomego na ścianie.

**PA34CB, wsporniki sufitowe**

Wsporniki sufitowe do montażu urządzenia pod sufitem za pomocą linek lub szpilek gwintowanych (brak z zestawie). Szpilki najlepiej jest uzupełnić amortyzatorami (PA34VD).

**PA34WS, zestaw linek do montażu podwieszanego**

Ocynkowane linki z blokadami do podwieszenia urządzenia pod sufitem. Długość 3 m. Używane z uchwytami sufitowymi (PA34CB).

PA34TR, szpilki gwintowane

Szpilki gwintowane do montażu urządzenia na suficie. Długość 1 m. Używane z uchwytami sufitowymi (PA34CB). Uzupełnione o amortyzatory (PA34VD) w celu zmniejszenia drgań.

**PA34VD, amortyzatory**

Zmniejszają drgania w przypadku montażu sufitowego z użyciem szpilek gwintowanych.

**PA4JK, zestaw łączący**

Służy do poziomego łączenia urządzeń, zapewniając estetyczny i jednolity montaż. Obejmuje wspornik łączący i elementy montażowe.

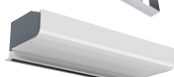
**PA4XT, przedłużenie wylotu**

Teleskopowe przedłużenie wylotu. Używany w przypadku montażu urządzeń w zabudowie w sufitach podwieszanych. 130-200 mm.

**PA4DW, zestaw maskownic do montażu ściennego**

Zwiększa estetykę montażu ściennego, zasłaniając mocowania, rury i przewody. Używany z wspornikami ściennymi PA34WB.

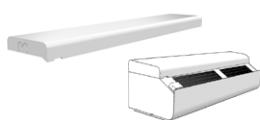
**PA4DC, zestaw maskownic do montażu sufitowego**

Zwiększa estetykę montażu sufitowego, zasłaniając mocowania, rury i przewody. Urządzenia o długości 1 i 1,5 m wymagają dwóch zestawów maskownic, urządzenia o długości 2 m wymagają trzech zestawów, a urządzenia o długości 2,5 m wymagają czterech zestawów maskownic. Dostępne rozmiary: krótki 200-300 mm, średni 300-500 mm, długi 500-900 mm, przedłużenie 420 mm.



Numer kat.	Typ	Przeznaczony do	Obejmuje
18044	PA34WB15	PAFEC5010/5015	2
18045	PA34WB20	PAFEC5020	3
18046	PA34WB30	PAFEC5025	4
214951	PAWBL15	PAFEC5010/5015	2
214952	PAWBL20	PAFEC5020	3
214953	PAWBL30	PAFEC5025	4
18059	PA34CB15	PAFEC5010/5015	4
18060	PA34CB20	PAFEC5020	6
18061	PA34CB30	PAFEC5025	8
18062	PA34WS15	PAFEC5010/5015	4
18063	PA34WS20	PAFEC5020	6
18064	PA34WS30	PAFEC5025	8
18056	PA34TR15	PAFEC5010/5015	4
18057	PA34TR20	PAFEC5020	6
18058	PA34TR30	PAFEC5025	8
18065	PA34VD15	PAFEC5010/5015	4

Numer kat.	Typ	Przeznaczony do	Obejmuje
18066	PA34VD20	PAFEC5020	6
18067	PA34VD30	PAFEC5025	8
110760	PA4JK	PAFEC5000	1
19090	PA4XT10	PAFEC5010	1
19091	PA4XT15	PAFEC5015	1
19092	PA4XT20	PAFEC5020	1
19093	PA4XT25	PAFEC5025	1
110838	PA4DW10	PAFEC5010	1
110839	PA4DW15	PAFEC5015	1
110840	PA4DW20	PAFEC5020	1
110841	PA4DW25	PAFEC5025	1
13557	PA4DCS	PAFEC5000	1
13559	PA4DCM	PAFEC5000	1
13560	PA4DCL	PAFEC5000	1
13561	PA4DXT	PAFEC5000	1

**PA4JK, zestaw do montażu pionowego**

Pozwala dostosować poziome urządzenie do montażu pionowego. Obejmuje listwy podłogowe, elementy montażowe i wspornik wzmacniający górną część urządzenia. Listwy podłogowe służą także jako wspornik łączący, umożliwiając montaż dwóch urządzeń jedno na drugim. Każde urządzenie wymaga jednego zestawu do montażu pionowego.

**AXP300, osłona przed uderzeniami**

Osłona podłogowa chroniąca przed uderzeniami np. przez wózki sklepowe.

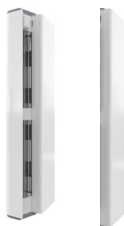
**PA4VDW, zestaw maskownic do montażu pionowego**

Zwiększa estetykę montażu pionowego, zasłaniając rury i przewody.

PA4HE, przedłużenie okapu

Wypełnia przestrzeń między urządzeniem i sufitem w przypadku montażu pionowego, zwiększając estetykę montażu. PA3HEVDW: przedłużenie okapu dla jednostek z zestawem maskownic.

Numer kat.	Typ	Przeznaczony do	Obejmuje
110760	PA4JK	PAFEC5010/5015/5020/5025	1
10028	AXP300	PAFEC5010/5015/5020/5025	1
110754	PA4VDW15	PAFEC5015	1
110755	PA4VDW20	PAFEC5020	1
110756	PA4VDW25	PAFEC5025	1
	PA4HE	PAFEC5010/5015/5020/5025	1
	PA4HEVDW	PAFEC5010/5015/5020/5025	1



Zamontowane pionowo urządzenie Pamir 5000 z zestawem do montażu pionowego, który umożliwia montaż dwóch urządzeń jedno na drugim.