

Pamir  
5000

FRICO



## Barriera a lama d'aria elegante ed efficiente per locali industriali

Pamir 5000, raccomandata per installazioni su porte di altezza di 5 metri o larghezza di 7 metri, ha un design moderno ed elegante sviluppato per essere adatto a tutti gli ingressi. La porta a lama d'aria è disponibile per l'installazione orizzontale, verticale e incassata. La serie Pamir è dotata di motori EC efficienti che consentono un controllo continuo della portata d'aria. Un pannello anteriore di facile apertura consente un rapido accesso per facilitare installazione e manutenzione.

### Efficienza energetica e sostenibilità

La barriera a lama d'aria è dotata di motori EC, fino al 50% più efficienti in termini di energia rispetto ai motori AC tradizionali, e ha un peso inferiore che consente installazioni semplificate e trasporti più ecologici.

### Opzioni di controllo intelligente

La serie Pamir è integrata con un sistema di controllo intelligente che permette di ottimizzare il comfort con il minimo sforzo. Le caratteristiche intelligenti e automatiche consentono una facile configurazione e funzionamento per diversi gruppi di prodotti Frico.

### Elevate prestazioni

Le barriere a lama d'aria Frico sono sviluppate e prodotte in Svezia. Le barriere a lama d'aria sono testate in uno dei laboratori per lo studio dei flussi d'aria e della propagazione delle onde sonore più moderni e avanzati d'Europa; possiamo quindi garantire un prodotto ad elevate prestazioni.

### Pamir 5000



#### Disponibile in 3 versioni:

- 🌿 Ambiente (senza riscaldamento)
- ⚡ Riscaldamento elettrico
- 💧 Riscaldamento ad acqua



### Profilo della velocità dell'aria

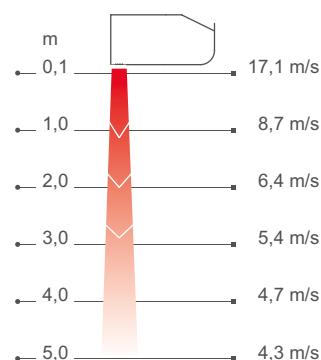

Misurazioni secondo ISO 27327-1. Valori medi dei prodotti della serie.

Pamir 5000

## La tecnologia Thermozone di Frico ottimizza la porta a lama d'aria



Le porte a lama d'aria Frico creano una barriera invisibile per aperture e porte in grado di separare zone a temperature diverse senza limitare l'accesso a persone e veicoli. La tecnologia Thermozone crea una barriera d'aria molto uniforme e un equilibrio perfetto tra portata e velocità dell'aria, sia che si desideri mantenere all'interno il caldo o il freddo.

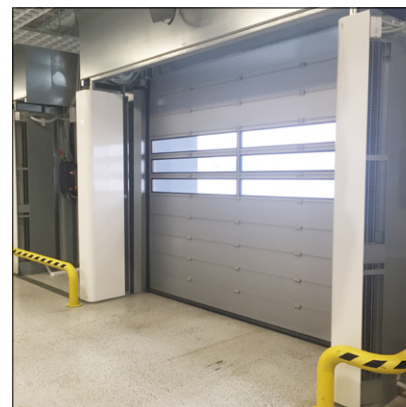

### Grande risparmio energetico

In molte sedi le porte rimangono aperte per gran parte della giornata, determinando enormi perdite di aria riscaldata o condizionata, soprattutto quando la differenza di temperatura tra l'aria esterna ed interna è notevole. Con barriere a lama d'aria correttamente installate, è possibile ottenere un grande risparmio energetico.

### Clima interno confortevole

Le barriere a lama d'aria con tecnologia Thermozone hanno prestazioni ottimizzate per fornire un clima interno confortevole, privo di correnti. La barriera a lama d'aria tiene fuori anche inquinamento e insetti.

### Basso livello di rumorosità

Con la tecnologia Thermozone, Frico produce barriere a lama d'aria ad altissime prestazioni. Questo non rende solo le barriere a lama d'aria più efficaci ma presenta anche altri vantaggi, come livelli di rumorosità estremamente bassi e ridotta turbolenza.

## Creazione della soluzione ottimale per le vostre esigenze specifiche

Dopo aver selezionato la barriera a lama d'aria adatta alle vostre esigenze specifiche (ambiente, riscaldamento elettrico, riscaldamento ad acqua) e lunghezza 1, 1,5, 2 o 2,5, potete selezionare il sistema di controllo e accessori:

### Selezione del sistema di controllo

Selezionate uno dei nostri sistemi di controllo FC.



### Aggiunta del kit valvole

Le unità riscaldate ad acqua devono essere fornite complete di un kit valvole.



### Selezione delle opzioni di installazione

Installazione orizzontale, incassata o verticale.



## Solo ventilazione, senza riscaldamento - PAFEC5000 A (IP24\*\*)

Tensione motore: 230V~

Nome articolo	Tipo	Potenza [kW]	Portata aria*1 [m <sup>3</sup> /h]	Potenza sonora*2 [dB(A)]	Pressione sonora*3 [dB(A)]	Corrente motore [A]	Lunghezza [mm]	Peso [kg]
230375	PAFEC5010A	0	900/2950	80	34/66	4,4	1039	39
230379	PAFEC5015A	0	1350/4200	84	35/68	5,6	1549	51
230383	PAFEC5020A	0	1700/5900	86	39/70	8,1	2039	67
230387	PAFEC5025A	0	2150/7200	87	41/71	9,2	2549	82

## Riscaldamento elettrico - PAFEC5000 E (IP20)

Nome articolo	Tipo	Stadi potenza [kW]	Portata aria*1 [m <sup>3</sup> /h]	$\Delta t^{*4}$ [°C]	Potenza sonora*2 [dB(A)]	Pressione sonora*3 [dB(A)]	Corrente motore [A]	Tensione [V] Corrente [A] riscald.	Lunghezza [mm]	Peso [kg]
230376	PAFEC5010E12	3,9/7,8/12	900/2950	40/12	80	34/66	4,4	400V3~/16,9	1039	46
230380	PAFEC5015E18	6,0/12/18	1350/4200	40/13	84	35/68	5,6	400V3~/26	1549	66
230384	PAFEC5020E24	7,8/16/24	1700/5900	40/12	86	39/70	8,1	400V3~/33,8	2039	86
230388	PAFEC5025E30	9,9/20/30	2150/7200	42/12	87	41/71	9,2	400V3~/42,9	2549	104

Riscaldamento ad acqua - PAFEC5000 WL, batteria per l'acqua a bassa temperatura ( $\leq 80$  °C) (IP24\*\*)

Nome articolo	Tipo	Potenza*5 [kW]	Portata aria*1 [m <sup>3</sup> /h]	$\Delta t^{*4,5}$ [°C]	Volume acqua [l]	Potenza sonora*2 [dB(A)]	Pressione sonora*3 [dB(A)]	Corrente motore [A]	Lunghezza [mm]	Peso [kg]
230378	PAFEC5010WL	17	650/2700	28/18	1,9	82	32/66	4,3	1039	46
230382	PAFEC5015WL	26	1150/3950	27/19	3,0	82	33/66	5,5	1549	62
230386	PAFEC5020WL	35	1550/5400	27/19	4,1	83	35/67	8,0	2039	82
230390	PAFEC5025WL	46	1850/6900	28/20	5,2	85	37/69	9,1	2549	100

Riscaldamento ad acqua - PAFEC5000 WH, batteria per l'acqua ad alta temperatura ( $\geq 80$  °C) (IP24\*\*)

Nome articolo	Tipo	Potenza*6 [kW]	Portata aria*1 [m <sup>3</sup> /h]	$\Delta t^{*4,6}$ [°C]	Volume acqua [l]	Potenza sonora*2 [dB(A)]	Pressione sonora*3 [dB(A)]	Corrente motore [A]	Lunghezza [mm]	Peso [kg]
230377	PAFEC5010WH	14	650/2700	26/16	1,3	82	32/66	4,3	1039	45
230381	PAFEC5015WH	21	1150/3950	25/16	2,0	82	33/66	5,5	1549	60
230385	PAFEC5020WH	30	1550/5400	26/16	2,7	83	35/67	8,0	2039	79
230389	PAFEC5025WH	37	1850/6900	26/16	3,8	85	37/69	9,1	2549	96

\*1) Portata d'aria bassa/alta (2 V/10 V).

\*2) Misurazioni della potenza sonora ( $L_{WA}$ ) in conformità con ISO 27327-2: 2014, Tipo di installazione E.\*3) Pressione sonora ( $L_{pA}$ ). Condizioni: distanza dall'unità 5 metri. Fattore direzionale: 2. Superficie di assorbimento equivalente: 200 m<sup>2</sup>. Con portata d'aria bassa/alta (2 V/10 V).\*4)  $\Delta t$  = innalzamento della temperatura dell'aria in transito alla massima potenza termica e alla portata d'aria bassa/alta (2 V/10 V).

\*5) Applicabile per una temperatura dell'acqua pari a 60/40 °C, e dell'aria pari a +18 °C.

\*6) Applicabile per una temperatura dell'acqua pari a 80/60 °C e dell'aria pari a +18 °C.

\*7) Applicabile per una temperatura dell'acqua pari a 40/30 °C e dell'aria pari a +18 °C.

\*5,6,7) Per ulteriori calcoli, vedere [www.frico.net](http://www.frico.net).

\*\*\*) Montaggio orizzontale e montaggio verticale sulla destra (visto dall'interno): IP24.

Montaggio verticale sulla sinistra (visto dall'interno): IP21.

Prodotto in Svezia con una cassa anticorrosione in pannelli di acciaio zincati a caldo e rivestiti a polvere. Il lato anteriore e lo sportello di servizio sono realizzati in alluminio rivestito a polvere. Colore del lato anteriore e dello sportello di servizio: bianco, RAL 9016, NCS S 0500-N. Colore della griglia, della sezione posteriore e delle estremità: grigio, RAL 7046.



## Montaggio orizzontale

L'altezza di installazione raccomandata per Pamir 3500 è di 5 metri. La barriera a lama d'aria può essere installata a parete o sospesa a soffitto. Può anche essere installata ad incasso nei controsoffitti.

Quando la barriera a lama d'aria viene montata orizzontalmente, la griglia dell'aria di uscita deve essere rivolta verso il basso e il più vicino possibile alla porta. Per la protezione di aperture più ampie, è possibile installare più unità una accanto all'altra utilizzando un kit di giunzione. È disponibile il kit di design per un'installazione ordinata sia a parete, che a soffitto, che nasconda cavi, tubi e dispositivi di fissaggio.

## Collegamento

Un pannello anteriore di facile apertura consente un rapido accesso per facilitare installazione e manutenzione.

La barriera a lama d'aria presenta una scheda PC integrata collegata al sistema di controllo esterno FC selezionato. Il controllo ha alimentazione 230 V monofase alla scheda PC. La scheda PC è accessibile tramite i pressacavi sul lato superiore dell'unità. I cavi di comunicazione e dei sensori sono collegati alla scheda PC.

Il collegamento elettrico avviene sopra l'unità. L'alimentazione per le barriere a lama d'aria con riscaldamento elettrico (400V3~) passa attraverso il vano motore.

Le unità con riscaldamento ad acqua sono collegate all'impianto idraulico dalla parte superiore dell'unità. Come accessori, sono disponibili tubi flessibili. Le unità con riscaldamento ad acqua devono essere sempre integrate di kit valvole montato all'esterno dell'unità. Vedere Valvole e accessori.

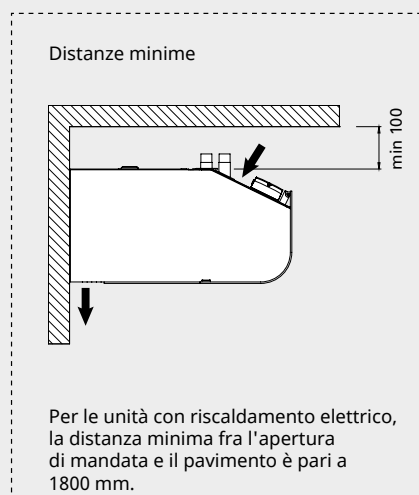
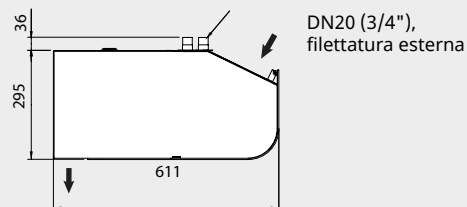
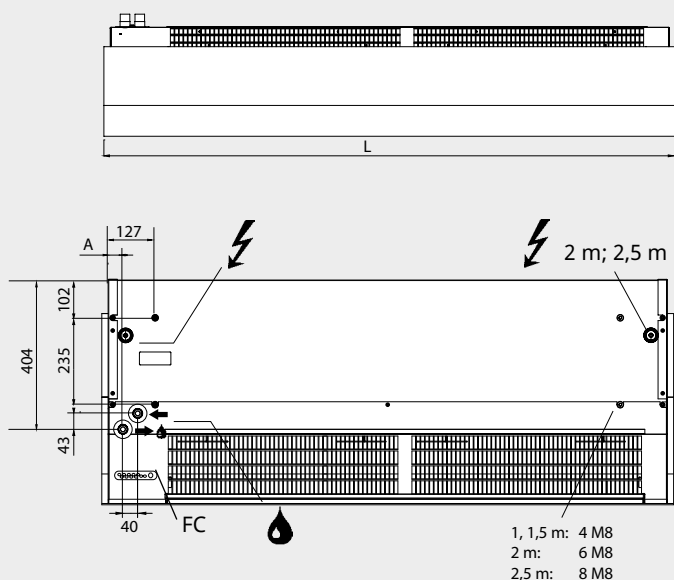

Per gli schemi elettrici e altre informazioni tecniche, consultare il manuale e [www.frico.net](http://www.frico.net).

	L [mm]	A [mm]
PAFEC5010	1039	40
PAFEC5015	1549	40
PAFEC5020	2039	40
PAFEC5025	2549	39

1, 1,5 m: 4 M8  
2 m: 6 M8  
2,5 m: 8 M8





## Montaggio verticale

La larghezza di installazione raccomandata per Pamir 5000 è di 7 metri con barriere a lama d'aria su entrambi i lati dell'apertura. Le unità di lunghezza pari o superiore a 1,5 metri possono essere montate verticalmente. È possibile invertire le unità e collocarle da entrambi i lati della porta.

La porta a lama d'aria viene montata verticalmente il più vicina possibile alla porta e, per un risultato ottimale, dovrà essere installata su entrambi i lati dell'apertura. Ciascuna unità deve essere dotata di kit verticale (accessorio) per l'installazione a pavimento e per posizionare due unità una sull'altra in caso di ingressi ad elevata altezza. La porta a lama d'aria deve essere sempre fissata anche dalla parte superiore. Il kit di design (accessorio) è utilizzato per nascondere tubi e cavi.

## Collegamento

Un pannello anteriore di facile apertura consente un rapido accesso per facilitare installazione e manutenzione.

La barriera a lama d'aria presenta una scheda PC integrata collegata al sistema di controllo esterno FC selezionato. Il controllo ha alimentazione 230 V monofase alla scheda PC. La scheda PC è accessibile tramite i pressacavi sul retro dell'unità. I cavi di comunicazione e dei sensori sono collegati alla scheda PC.

Il collegamento elettrico avviene sul retro dell'unità. L'alimentazione per le barriere a lama d'aria con riscaldamento elettrico (400V3~) passa attraverso il vano motore.

Le unità con riscaldamento ad acqua sono collegate all'impianto idraulico dalla parte posteriore dell'unità. Come accessori, sono disponibili tubi flessibili. Le unità con riscaldamento ad acqua devono essere sempre integrate di kit valvole montato all'esterno dell'unità. Vedere Valvole e accessori.

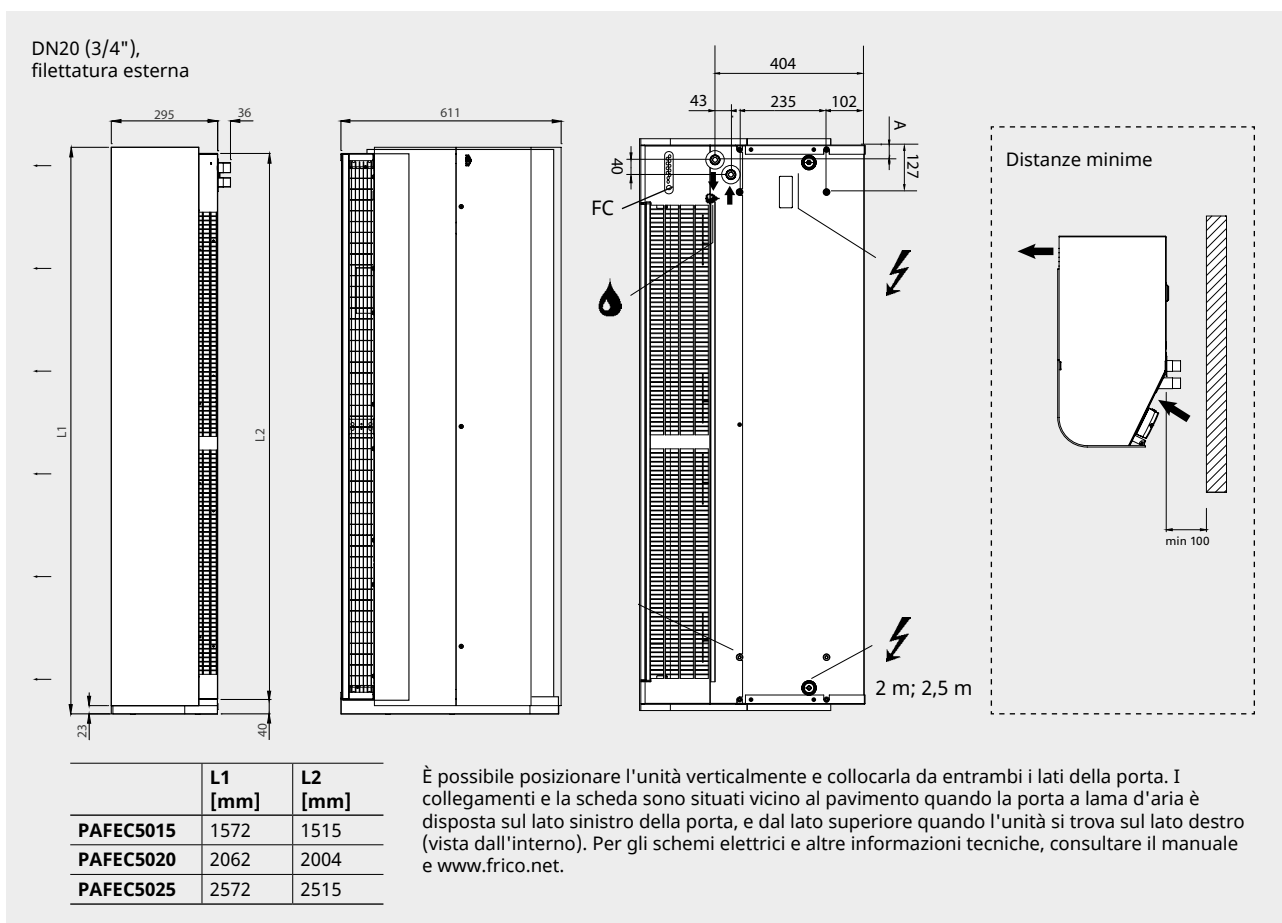

Le barriere a lama d'aria Frico hanno una scheda PC integrata e sono dotate di un sistema di controllo intelligente FC di vostra scelta, con cui collaborano per creare tante funzioni smart e a risparmio energetico. Potete scegliere tra quattro pacchetti diversi, a seconda delle vostre esigenze.

### FC Direct

#### Entry level

- Contatto porta
- Funzione calendario
- Timer filtro

### FC Smart

#### FC Direct +

- Controllo tramite app (Bluetooth)
- Possibilità di sensori wireless
- Funzione calendario regolabile
- Funzione Away e Boost
- Timer filtro regolabile
- Funzione ingresso a bussola
- Possibilità di zone

### FC Pro

#### FC Direct + FC Smart +

- Controllo automatico della portata d'aria
- Blocco automatico del riscaldamento

### FC Building - BMS

#### FC Direct +

- 0-10 V o Modbus
  - Controllo automatico della portata d'aria\*
  - Blocco automatico del riscaldamento\*
  - Impostazioni riscaldamento e ventilatore
  - Indicazione di allarme
  - Valori di lettura
- \* Richiede il segnale di temp. esterna



### FC Direct

Sistema di controllo entry level per un ottimo avvio. Il contatto porta fornisce una funzione automatica per il risparmio energetico, dal momento che la barriera a lama d'aria si attiva solo all'apertura della porta. Quando la porta è chiusa, rimane in stand-by o funziona a una velocità inferiore, se è richiesto calore aggiuntivo. Con la funzione di calendario, potete programmare i periodi di attività del sistema.



### FC Smart

Sistema di controllo di secondo livello per la massima libertà. FC Smart è dotato di tutte le caratteristiche di FC Direct, oltre a caratteristiche aggiuntive per il risparmio energetico e la possibilità di controllo tramite app (Bluetooth). L'app fornisce accesso a tutte le funzioni nel sistema, permettendovi di configurarle esattamente come desiderate. Inoltre, permette di creare diverse zone con diverse impostazioni in un sistema più ampio.



### FC Pro

Sistema di controllo di terzo livello per il massimo risparmio. FC Pro è dotato di tutte le caratteristiche di FC Direct e FC Smart, oltre a caratteristiche automatiche aggiuntive per il risparmio energetico. Ricevendo informazioni sulle temperature interne ed esterne, e reagendo di conseguenza, viene prodotta la corretta quantità di calore e di portata d'aria per evitare sprechi e riducendo, di conseguenza, il consumo energetico.



### FC Building - sistema BMS

Sistema di controllo completo per gli edifici, con l'opzione di controllo mediante segnale 0-10 V o Modbus. FC Building permette di ricevere informazioni sullo stato del prodotto e gli allarmi. Il Modbus consente il pieno utilizzo di tutte le caratteristiche di risparmio energetico nel sistema di controllo.

Codice articolo	Tipo	Descrizione
74684	FCDA	FC Direct, sistema di controllo di primo livello
74685	FCSA	FC Smart, sistema di controllo di secondo livello
74686	FCPA	FC Pro, sistema di controllo di terzo livello
74687	FCBA	FC Building, sistema BMS

Il sistema di controllo FC aiuta a creare numerose configurazioni di funzionamento per aumentare il risparmio energetico. Oltre ai nostri quattro pacchetti, è possibile aggiungere componenti opzionali per ampliare e personalizzare il sistema. Con i livelli app (FC Smart e FC Pro), è anche possibile creare e controllare diverse zone. Ogni zona creata deve essere dotata di un FC Direct e può essere progettata per soddisfarne le esigenze specifiche aggiungendo accessori differenti.



### FC Direct, kit di controllo

Pannello di controllo per ventilatore e riscaldamento, contatto porta e cavo di comunicazione di 5 m. Utilizzato per zone aggiunte con FC Smart e FC Pro. IP44.

### FCRTX, sensore esterno della temperatura ambiente

Per la lettura della temperatura ambiente in un'altra posizione rispetto a quella del pannello di controllo, incl. cavo sensore di 10 m. IP20.

### FCOTX, sensore di temperatura esterna

Lettura della temperatura esterna, incl. cavo sensore di 10 m. Consente il controllo automatico della barriera a lama d'aria e il blocco del riscaldamento. IP44.

### FCLAP, punto di accesso locale

Punto di accesso locale per sensori aggiuntivi (quando si utilizzano più di 8 sensori) e range esteso per sensori o controllo con app (Bluetooth), incl. cavo di comunicazione di 10 m. IP44.

### FCSC/FCBC, cavo

Cavo sensore FCSC disponibile da 10 o 25 m. Cavo di comunicazione FCBC per prodotti aggiuntivi all'interno della stessa zona, disponibile in 5, 10 o 25 m.

### FCDC, contatto porta

Il contatto porta regola l'accensione/lo spegnimento del flusso d'aria. Consente di controllare singolarmente le barriere a lama d'aria posizionate su diversi ingressi all'interno della stessa zona.

### FCTXRF, sensore wireless interno/esterno

Sensore wireless interno/esterno con le stesse caratteristiche di FCRTX e FCOTX. Raggio d'azione fino a 50 m. Durata della batteria: 3-5 anni. IP44.

#### FC Direct

##### Contenuto

- FCCF, pannello di controllo
- FCBC05
- FCDC

#### FC Smart

##### Contenuto

- FCCF, pannello di controllo
- FCBC10
- FCDC
- FCLAP

#### FC Pro

##### Contenuto

- FCCF, pannello di controllo
- FCBC10
- FCDC
- FCLAP
- FCTXRF

#### FC Building - BMS

##### Contenuto

- FCCF, pannello di controllo
- FCBC10
- FCDC
- FCBAP, punto di accesso all'edificio

Codice articolo	Tipo	Descrizione	Dimensioni
74684	<b>FCDA</b>	FC Direct, sistema di controllo di primo livello	89x89x26 mm (FCCF)
74694	<b>FCRTX</b>	Sensore esterno della temperatura ambiente	39x39x23 mm
74695	<b>FCOTX</b>	Sensore della temperatura esterna	39x39x23 mm
74699	<b>FCLAP</b>	Punto di accesso locale per sensori aggiuntivi e range esteso	89x89x26 mm
74718	<b>FCBC05</b>	Cavo di comunicazione aggiuntivo, 5 m	5 m
74719	<b>FCBC10</b>	Cavo di comunicazione aggiuntivo, 10 m	10 m
74720	<b>FCBC25</b>	Cavo di comunicazione aggiuntivo, 25 m	25 m
74721	<b>FCSC10</b>	Cavo sensore aggiuntivo, 10 m	10 m
74722	<b>FCSC25</b>	Cavo sensore aggiuntivo, 25 m	25 m
17495	<b>FCDC</b>	Contatto magnetico la porta	
74703	<b>FCTXRF</b>	Sensore wireless interno/esterno (per FC Smart, FC Pro)	89x89x26 mm

Le unità riscaldate ad acqua devono essere fornite complete di valvole. Il kit valvole controlla la portata dell'acqua e attiva il riscaldamento solo quando necessario. Attivando la funzione di bypass integrata, viene consentito il passaggio di un piccolo flusso d'acqua in modo che vi sia sempre acqua calda nella batteria di riscaldamento, fornendo protezione antigelo e un riscaldamento più rapido. Il sensore di temperatura dell'acqua di ritorno permette una migliore gestione della batteria, riducendo così il consumo energetico.



#### VPFC, sistema di valvole modulant e indipendenti dalla pressione

Valvola a due vie di controllo e regolazione indipendente dalla pressione, con attuatore modulante e valvola di intercettazione.



#### FCWTA, sensore di temperatura dell'acqua di ritorno

Consente il controllo della temperatura dell'acqua di ritorno e la funzione di bypass automatico, che fornisce una protezione antigelo estesa e un minore consumo energetico.

Codice articolo	Tipo	Dimensionamento valvole	Portata nell'intervallo l/s
238293	VPFC15LF	DN15	0,012-0,068
238294	VPFC15NF	DN15	0,024-0,13
238295	VPFC20	DN20	0,058-0,32
238296	VPFC25	DN25	0,10-0,60
238297	VPFC32	DN32	0,22-1,03
74702	FCWTA	Sensore di temperatura dell'acqua di ritorno	

## Accessori - unità con riscaldamento ad acqua

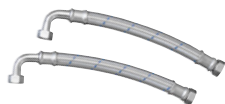

#### FHDN20, tubi flessibili

Tubi flessibili per un'installazione pratica e agevole dell'unità con riscaldamento ad acqua. FHDN20: lunghezza 350 mm. FHDN2010: lunghezza 1 m. DN20, filettatura interna, gomito a 90°.



#### PA34EF, filtro esterno di ripresa

Filtro a maglie fini che evita la penetrazione di impurità e depositi nell'unità riscaldate ad acqua. Le strisce magnetiche integrate permettono di fissare e rimuovere facilmente il filtro. Risulta più agevole anche la manutenzione, in quanto non occorre aprire l'unità.



#### DTV200S, protezione filtro

Misura la pressione differenziale, che indica il livello di intasamento del filtro nelle unità riscaldate ad acqua. Il tubo flessibile di misurazione viene collegato al lato di aspirazione dell'unità (dopo il filtro). La regolazione avviene in loco, a seconda dell'unità e dell'ambiente. Range regolabile 20-300 Pa. Contatto di allarme filtro pulito.

Codice articolo	Tipo	Utilizzato per	Consiste di
18055	FHDN20	PAFECW5010/5015/5020/5025	2
88906	FHDN2010	PAFECW5010/5015/5020/5025	2
19064	PA34EF10	PAFECW5010	1
19065	PA34EF15	PAFECW5015	1
19066	PA34EF20	PAFECW5020	1
19067	PA34EF25	PAFECW5025	1
17597	DTV200S	PAFECW5010/5015/5020/5025	1



**PA34WB, staffe a parete**

Staffe per l'installazione orizzontale a parete delle unità.

**PA34CB, staffe a soffitto**

Staffe per l'installazione dell'unità a soffitto tramite cavi o barre filettate (non inclusi). Ideali in combinazione con gli smorzatori di vibrazioni (PA34VD) in caso di impiego di barre filettate.

**PA34WS, kit di sospensione tramite cavi**

Cavi zincati con morsetti di fissaggio dell'unità sospesa a soffitto. Lunghezza 3 m. Utilizzate in combinazione con le staffe a soffitto (PA34CB).

**PA34TR, barre filettate**

Barre filettate per l'installazione dell'unità a soffitto. Lunghezza 1 m. Utilizzate in combinazione con le staffe a soffitto (PA34CB). L'aggiunta di smorzatori di vibrazioni (PA34VD) permette di ridurre queste ultime.

**PA34VD, smorzatori di vibrazioni**

Riduzione delle vibrazioni per l'installazione a soffitto mediante barre filettate.

**PA4JK, kit di giunzione**

Utilizzato per unire fra loro le unità orizzontali, in modo da ottenere un'installazione unica ed elegante. Il kit comprende la staffa di giunzione e i componenti di montaggio.

**PA4XT, prolunga di mandata**

Prolunga di mandata con funzione telescopica. Utilizzata per l'installazione a incasso delle unità nei controsoffitti. 130-200 mm.

**PA4DW, kit di design per l'installazione a parete**

Assicura un'installazione più ordinata a parete coprendo dispositivi di montaggio, cavi e tubi. Utilizzato in combinazione con le staffe a parete PA34WB.

**PA4DC, kit di design per l'installazione a soffitto**

Assicura un'installazione più ordinata a soffitto coprendo dispositivi di montaggio, cavi e tubi. Sono necessari due kit di design per le unità da 1 e 1,5 metri, mentre le unità da 2 metri necessitano di tre kit e quelle da 2,5 di quattro kit. Disponibile nelle taglie: piccola 200-300 mm, media 300-500 mm, grande 500-900 mm, estensione 420 mm.



Codice articolo	Tipo	Utilizzato per	Consiste di
18044	PA34WB15	PAFEC5010/5015	2
18045	PA34WB20	PAFEC5020	3
18046	PA34WB30	PAFEC5025	4
214951	PAWBL15	PAFEC5010/5015	2
214952	PAWBL20	PAFEC5020	3
214953	PAWBL30	PAFEC5025	4
18059	PA34CB15	PAFEC5010/5015	4
18060	PA34CB20	PAFEC5020	6
18061	PA34CB30	PAFEC5025	8
18062	PA34WS15	PAFEC5010/5015	4
18063	PA34WS20	PAFEC5020	6
18064	PA34WS30	PAFEC5025	8
18056	PA34TR15	PAFEC5010/5015	4
18057	PA34TR20	PAFEC5020	6
18058	PA34TR30	PAFEC5025	8
18065	PA34VD15	PAFEC5010/5015	4

Codice articolo	Tipo	Utilizzato per	Consiste di
18066	PA34VD20	PAFEC5020	6
18067	PA34VD30	PAFEC5025	8
110760	PA4JK	PAFEC5000	1
19090	PA4XT10	PAFEC5010	1
19091	PA4XT15	PAFEC5015	1
19092	PA4XT20	PAFEC5020	1
19093	PA4XT25	PAFEC5025	1
110838	PA4DW10	PAFEC5010	1
110839	PA4DW15	PAFEC5015	1
110840	PA4DW20	PAFEC5020	1
110841	PA4DW25	PAFEC5025	1
13557	PA4DCS	PAFEC5000	1
13559	PA4DCM	PAFEC5000	1
13560	PA4DCL	PAFEC5000	1
13561	PA4DXT	PAFEC5000	1

**PA4JK, kit verticale**

Utilizzato per adattare all'installazione verticale le unità orizzontali. Il kit comprende una base per pavimento, componenti di montaggio e la staffa per fissare la parte superiore dell'unità. La base funge anche da staffa di giunzione, consentendo di installare due unità una sull'altra. È necessario un kit verticale per unità.

**AXP300, protezione antiurto**

Protezione antiurto (per es. dai carrelli della spesa) installata a pavimento.

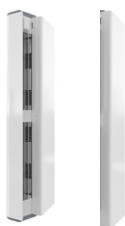
**PA4VDW, kit di design per l'installazione verticale**

Assicura un'installazione verticale più ordinata coprendo cavi e tubi.

**PA4HE, prolunga di mandata**

Utilizzato per coprire lo spazio fra l'unità e il soffitto in caso di installazione verticale. PA3HEVDW: prolunga di mandata per le unità con kit di design.

Codice articolo	Tipo	Utilizzato per	Consiste di
110760	<b>PA4JK</b>	PAFEC5010/5015/5020/5025	<b>1</b>
10028	<b>AXP300</b>	PAFEC5010/5015/5020/5025	<b>1</b>
110754	<b>PA4VDW15</b>	PAFEC5015	<b>1</b>
110755	<b>PA4VDW20</b>	PAFEC5020	<b>1</b>
110756	<b>PA4VDW25</b>	PAFEC5025	<b>1</b>
	<b>PA4HE</b>	PAFEC5010/5015/5020/5025	<b>1</b>
	<b>PA4HEVDW</b>	PAFEC5010/5015/5020/5025	<b>1</b>



Pamir 5000 installata verticalmente con un kit verticale per consentire l'installazione di due unità una sull'altra.