

Pamir  
4200

FRICO



## Stylowa i energooszczędna kurtyna powietrzna do dużych obiektów handlowych

Model Pamir 4200, o zalecanej wysokości montażu 4,2 m lub szerokości 6 m, ma nowoczesny i elegancki wygląd pasujący do wszystkich wejść. Kurtyna powietrzna występuje w wersjach do montażu poziomego, pionowego i w zabudowie. Seria Pamir jest wyposażona w energooszczędne silniki EC, które umożliwiają bezstopniową regulację przepływu powietrza. Łatwo otwierany przód zapewnia szybki dostęp, umożliwiając montaż i konserwację.

### Energooszczędna i ekologiczna

Kurtyna powietrzna jest wyposażona w silniki EC, nawet o 50% bardziej energooszczędne od tradycyjnych silników AC. Mają też niższą masę, co ułatwia montaż i sprawia, że ich transport mniej szkodzi środowisku.

### Opcje inteligentnego sterowania

Seria Pamir może zostać wyposażona w inteligentny układ sterowania, który umożliwia optymalizację komfortu przy minimum wysiłku. Inteligentne i automatyczne funkcje oferują prostą konfigurację i obsługę różnych grup produktów firmy Frico.

### Wysoka wydajność

Kurtyny powietrzne firmy Frico są projektowane i wytwarzane w Szwecji. Kurtyny powietrzne są testowane w jednym z najnowocześniejszych i najbardziej zaawansowanych laboratoriów powietrza i dźwięku w Europie, co oznacza, że możemy zagwarantować wysoką wydajność naszych produktów.

### Pamir 4200



#### Występuje w 3 wersjach:

- ❄️ Zimna (bez ogrzewania)
- ⚡ Z grzałkami elektrycznymi
- 💧 Z wymiennikiem wodnym



### Profil prędkości powietrza

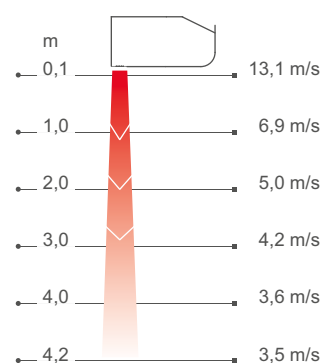

Pomiary zgodnie z ISO 27327-1. Wartości średnie dla tej grupy produktów.

Kurtyny powietrzne Frico tworzą niewidoczną barierę w otworach i drzwiach, która oddziela strefy o różnej temperaturze, nie ograniczając ruchu osób ani pojazdów. Technologia Thermozone tworzy równomierną barierę powietrzną o doskonałej równowadze między ilością i prędkością powietrza, niezależnie od tego, czy ma chronić przed dostępem ciepła czy zimna.



## Duże oszczędności energii

W wielu budynkach drzwi pozostają otwarte przez znaczną część dnia, co powoduje olbrzymie straty cennego ogrzanego lub schłodzonego powietrza, zwłaszcza w przypadku dużej różnicy temperatur między powietrzem wewnątrz i na zewnątrz. Prawidłowo zainstalowane kurtyny powietrzne pozwolą uzyskać duże oszczędności energii.

## Komfortowy klimat wewnątrz

Kurtyny powietrzne wyposażone w technologię Thermozone mają zoptymalizowaną wydajność, aby zapewnić komfortowy klimat wewnątrz bez przeciągów. Kurtyna powietrzna chroni też przed dostępem zanieczyszczeń i owadów.

## Niski poziom głośności

Dzięki technologii Thermozone firma Frico może produkować kurtyny powietrzne o bardzo wysokiej wydajności przepływu powietrza, która nie tylko poprawia ich efektywność, ale ma także inne zalety, takie jak niezwykle cicha praca i ograniczone turbulencje.

## Stwórz optymalne rozwiązanie do określonych potrzeb

Po wybraniu kurtyny powietrznej pod kątem określonych potrzeb (zimna, z grzałkami elektrycznymi, z wymiennikiem wodnym) w długości 1, 1,5, 2 lub 2,5 m, należy ją wyposażyć w sterowanie i opcjonalne akcesoria:

### Wybierz układ sterowania

Wybierz jeden z naszych układów sterowania FC.



### Dodaj system zaworów

Urządzenia z wymiennikiem wodnym należy wyposażyć w system zaworów.



### Wybierz opcje montażowe

Montaż poziomy, w zabudowie lub pionowy.



## Bez ogrzewania - PAFEC4200 A (IP24\*\*)

Napięcie silnika: 230V~

Numer katalogowy	Typ	Moc [kW]	Wydajność powietrza*1 [m³/h]	Moc akustyczna*2 [dB(A)]	Ciśnienie akustyczne*3 [dB(A)]	Natężenie silnika [A]	Długość [mm]	Masa [kg]
230355	PAFEC4210A	0	1200/2400	78	46/62	3,2	1039	37
230360	PAFEC4215A	0	1800/3500	79	47/64	4,1	1549	49
230365	PAFEC4220A	0	2300/4700	81	48/65	6,0	2039	64
230370	PAFEC4225A	0	3100/6150	83	50/67	6,9	2549	78

## Grzałki elektryczne - PAFEC4200 E (IP20)

Numer katalogowy	Typ	Stopnie mocy [kW]	Wydajność powietrza*1 [m³/h]	$\Delta t^4$ [°C]	Moc akustyczna*2 [dB(A)]	Moc akustyczne*3 [dB(A)]	Natężenie silnika [A]	Napięcie [V] Natężenie [A] (grzałki)	Długość [mm]	Masa [kg]
230356	PAFEC4210E12	3,9/7,8/12	1200/2400	30/15	78	46/62	3,2	400V3~/16,9	1039	44
230361	PAFEC4215E18	6,0/12/18	1800/3500	30/15	80	47/64	4,1	400V3~/26	1549	64
230366	PAFEC4220E24	7,8/16/24	2300/4700	30/15	81	48/65	6,0	400V3~/33,8	2039	85
230371	PAFEC4225E30	9,9/20/30	3100/6150	29/15	83	50/67	6,9	400V3~/42,9	2549	100

Wymiennik wodny - PAFEC4200 WL, węzownica do wody o niskiej temperaturze ( $\leq 80$  °C) (IP24\*\*)

Numer katalogowy	Typ	Moc*5 [kW]	Wydajność powietrza*1 [m³/h]	$\Delta t^4,5$ [°C]	Pojemność wymiennika [l]	Moc akustyczna*2 [dB(A)]	Moc akustyczne*3 [dB(A)]	Natężenie silnika [A]	Długość [mm]	Masa [kg]
230358	PAFEC4210WL	15	1100/2300	24/19	1,9	78	45/62	3,2	1039	44
230363	PAFEC4215WL	23	1700/3400	25/20	3,0	80	46/64	4,1	1549	58
230368	PAFEC4220WL	32	2200/4600	25/20	4,1	81	47/65	6,0	2039	79
230373	PAFEC4225WL	41	2800/5750	26/21	5,2	83	49/67	6,9	2549	96

Wymiennik wodny - PAFEC4200 WH, węzownica do wody o wysokiej temperaturze ( $\geq 80$  °C) (IP24\*\*)

Numer katalogowy	Typ	Moc*6 [kW]	Wydajność powietrza*1 [m³/h]	$\Delta t^4,6$ [°C]	Pojemność wymiennika [l]	Moc akustyczna*2 [dB(A)]	Moc akustyczne*3 [dB(A)]	Natężenie silnika [A]	Długość [mm]	Masa [kg]
230357	PAFEC4210WH	13	1100/2300	22/17	1,3	78	45/62	3,2	1039	43
230362	PAFEC4215WH	19	1700/3400	22/17	2,0	80	46/64	4,1	1549	58
230367	PAFEC4220WH	27	2200/4600	23/18	2,7	81	47/65	6,0	2039	76
230372	PAFEC4225WH	33	2800/5750	22/17	3,8	83	49/67	6,9	2549	92

Wymiennik wodny - PAFEC4200 WLL, węzownica do wody o bardzo niskiej temperaturze ( $\leq 60$  °C) (IP24\*\*)

Numer katalogowy	Typ	Moc*7 [kW]	Wydajność powietrza*1 [m³/h]	$\Delta t^4,7$ [°C]	Pojemność wymiennika [l]	Moc akustyczna*2 [dB(A)]	Moc akustyczne*3 [dB(A)]	Natężenie silnika [A]	Długość [mm]	Masa [kg]
230359	PAFEC4210WLL	9,3	1000/2200	15/12	2,5	77	45/61	3,2	1039	47
230364	PAFEC4215WLL	14	1600/3300	15/13	4,7	79	46/63	4,1	1549	65
230369	PAFEC4220WLL	19	2100/4450	15/13	7,5	80	46/64	6,0	2039	87
230374	PAFEC4225WLL	24	2700/5600	15/13	9,6	82	48/66	6,9	2549	106

\*1) Niska/wysoka prędkość przepływu powietrza (2 V/10 V).

\*2) Pomiar mocy akustycznej (LWA) zgodnie z normą ISO 27327-2: 2014, Instalacja typu E.

\*3) Ciśnienie akustyczne (LpA). Warunki: Odległość do urządzenia 5 m. Współczynnik kierunkowy: 2. Powierzchnia absorpcji: 200 m². Przy niskiej/wysokiej prędkości przepływu powietrza (2 V/10 V).

\*4)  $\Delta t$  = przyrost temperatury strumienia powietrza przy maks. mocy grzewczej i niskiej/wysokiej prędkości przepływu (2 V/10 V).

\*5) Przy temperaturze wody 60/40 °C, temperatura powietrza +18 °C.

\*6) Przy temperaturze wody 80/60 °C, temperatura powietrza +18 °C.

\*7) Przy temperaturze wody 40/30 °C, temperatura powietrza +18 °C.

\*5,6,7) Dodatkowe obliczenia można znaleźć na stronie www.frico.pl.

\*\*\*) Montaż poziomy i montaż pionowy po prawej (patrząc od wewnątrz): IP24.

Montaż pionowy po lewej (patrząc od wewnątrz): IP21.

Wyprodukowana w Szwecji, mająca odporną na korozję obudowę wykonaną z ocynkowanych i pomalowanych proszkowo płyt stalowych. Przód i pokrywa serwisowa są wykonane z pomalowanego proszkowo aluminium. Kolor przodu i pokrywy serwisowej: biały, RAL 9016, NCS S 0500-N. Kolor kratki, części tylnej i końców: szary, RAL 7046.



## Montaż poziomy

Zalecana wysokość montażu modelu Pamir 4200 to 4,2 m. Kurtynę powietrzną można zamontować na ścianie lub zawiesić pod sufitem. Można ją także montować w zabudowie w sufitych podwieszanych.

Kiedy kurtyna powietrzna jest zamontowana poziomo, kratka wylotowa powietrza musi być skierowana w dół jak najbliższej drzwi. W celu zabezpieczenia szerszych wejść można zastosować zestaw łączący, aby zamontować kilka urządzeń obok siebie. Aby nadać całości estetyczny wygląd można zastosować ścienny lub sufitowy zestaw maskownic, który pozwala ukryć przewody, rury i mocowania.

## Przyłącze

Łatwo otwierany przód zapewnia szybki dostęp, umożliwiając montaż i konserwację.

Kurtyna powietrzna posiada zintegrowaną kartę PC, którą podłącza się do wybranego zewnętrznego układu sterowania FC. Napięcie sterujące wynosi 230 V~ i jest doprowadzone do karty PC. Dostęp do karty PC jest możliwy przez dławiki kablowe na wierzchu urządzenia. Przewody komunikacyjne i sygnałowe podłącza się do karty PC.

Podłączenie elektryczne wykonuje się na górnej ścianie urządzenia. Przewód zasilania kurtyn powietrznych z grzałkami elektrycznymi (400 V 3~) jest poprowadzony przez komorę silnika.

Urządzenia z wymiennikiem wodnym podłącza się do instalacji wodnej na wierzchu obudowy. Przewody elastyczne są dostępne jako wyposażenie dodatkowe. Urządzenia z wymiennikiem wodnym zawsze należy wyposażyć w zestaw zaworów zamontowany poza urządzeniem. Patrz Zawory i Akcesoria.

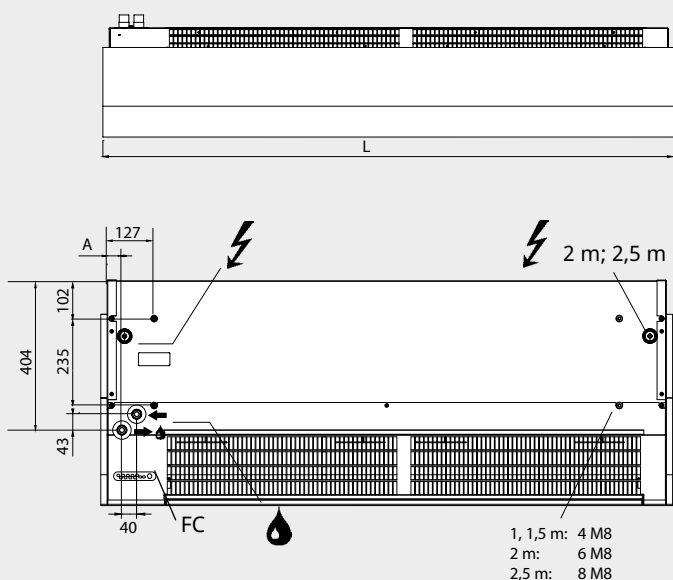

Schematy połączeń i okablowania, a także inne informacje techniczne znajdują się w instrukcji obsługi oraz na stronie [www.frico.net](http://www.frico.net).

	L [mm]	A [mm]
PAFEC4210	1039	40
PAFEC4215	1549	40
PAFEC4220	2039	40
PAFEC4225	2549	39

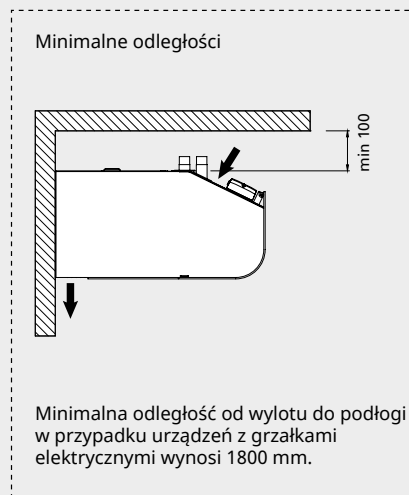
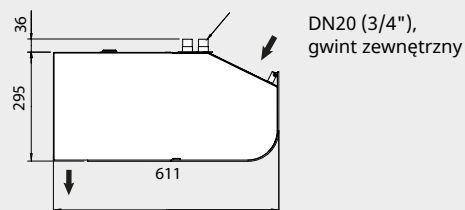



### Montaż pionowy

Zalecana szerokość montażu modelu Pamir 4200 to 6 m w przypadku kurtyn powietrznych po obu stronach przejścia. Urządzenia o długości 1,5 i dłuższe mogą być używane w pionie. Urządzenia można odwrócić i umieścić po dowolnej stronie otworu drzwiowego.

Kurtynę powietrzną montuje się pionowo jak najbliższej drzwi. Najlepszy efekt uzyskuje się, umieszczając kurtyny powietrzne po obu stronach wejścia. Każde urządzenie należy wyposażyć w zestaw do montażu pionowego (wyposażenie dodatkowe), który umożliwia montaż na podłodze, a także montaż dwóch urządzeń jedno na drugim w przypadku wyższych wejść. Ostatnia kurtyna w zestawie pionowym musi być zabezpieczona uchwytem łączącym ze ścianą lub konstrukcją budynku. Zestaw maskownic (wyposażenie dodatkowe) służy do ukrycia rur i przewodów.

### Przyłącze

Łatwo otwierany przód zapewnia szybki dostęp, umożliwiając montaż i konserwację.

Kurtyna powietrzna posiada zintegrowaną kartę PC, którą podłącza się do wybranego zewnętrznego układu sterowania FC. Napięcie sterujące wynosi 230 V~ i jest doprowadzone do karty PC. Dostęp do karty PC jest możliwy przez dławiki kablowe z tyłu urządzenia. Przewody komunikacyjne i sygnałowe podłącza się do karty PC.

Podłączenie elektryczne wykonuje się z tyłu urządzenia. Przewód zasilania kurtyn powietrznych z grzałkami elektrycznymi (400 V 3~) jest poprowadzony przez komorę silnika.

Urządzenia z wymiennikiem wodnym podłącza się do instalacji wodnej z tyłu obudowy. Przewody elastyczne są dostępne jako wyposażenie dodatkowe. Urządzenia z wymiennikiem wodnym zawsze należy wyposażyć w zestaw zaworów zamontowany poza urządzeniem. Patrz Zawory i Akcesoria.

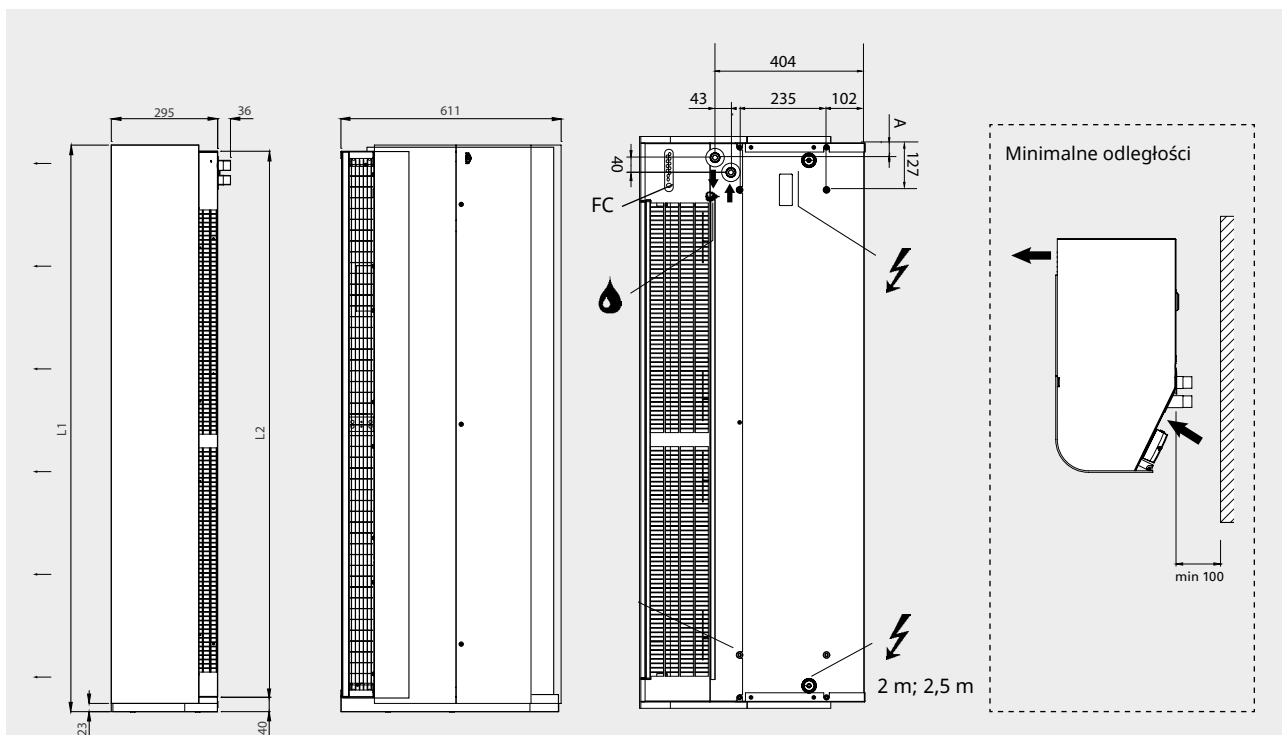

	L1 [mm]	L2 [mm]
PAFEC4215	1572	1515
PAFEC4220	2062	2004
PAFEC4225	2572	2515

Urządzenie można odwrócić i umieścić po dowolnej stronie wejścia. Złącza i karta PC znajdują się przy poziomie podłogi, kiedy kurtyna powietrzna zostanie ustawiona po lewej stronie wejścia, oraz na górze w przypadku ustawienia jej po prawej stronie (środku pomieszczenia). Schematy połączeń i okablowania, a także inne informacje techniczne znajdują się w instrukcji obsługi oraz na stronie [www.frico.net](http://www.frico.net).

Kurтины powietrzne firmy Frico mają zintegrowaną kartę PC i są wyposażone w wybrany przez użytkownika inteligentny układ sterowania FC, które współpracują ze sobą, oferując wiele przemyślanych i energooszczędnych funkcji. W zależności od potrzeb można wybrać jeden z czterech różnych zestawów.

### FC Direct

#### Podstawowy

- Czujnik drzwiowy
- Funkcja kalendarza
- Programator filtra

### FC Smart

#### FC Direct +

- Sterowanie z poziomu aplikacji (Bluetooth)
- Możliwość zastosowania czujników bezprzewodowych
- Programowalna funkcja kalendarza
- Funkcja Urlop i Boost
- Regulowany programator filtra
- Funkcja wiatrołapu
- Możliwość tworzenia stref

### FC Pro

#### FC Direct + FC Smart +

- Automatyczna regulacja przepływu powietrza
- Automatyczne blokowanie ogrzewania

### FC Building - BMS

#### FC Direct +

- 0-10 V lub Modbus
- Automatyczna regulacja przepływu powietrza\*
- Automatyczne blokowanie ogrzewania\*
- Ustawienia ogrzewania i wentylatora
- Sygnalizacja alarmu
- Odczyt wartości
- \* Wymaga sygnału temp. zewnętrznej



### FC Direct

Na początek doskonałym wyborem będzie podstawowy układ sterowania. Czujnik drzwiowy oferuje automatyczną funkcję oszczędzania energii, dzięki której kurtyna powietrzna działa tylko przy otwartych drzwiach. Kiedy drzwi zostaną zamknięte, urządzenie przełącza się w tryb czuwania lub pracuje na niższych obrotach wentylatora, jeśli jest potrzebne dodatkowe ogrzewanie. Funkcja kalendarza pozwala zaprogramować pracę układu.



### FC Smart

Układ sterowania drugiego poziomu zapewni pełną swobodę. Układ FC Smart oferuje wszystkie funkcje układu FC Direct plus dodatkowe funkcje oszczędzania energii i możliwość sterowania z poziomu aplikacji (Bluetooth). Aplikacja zapewnia dostęp do wszystkich funkcji układu, umożliwiając jego konfigurację w sposób dokładnie odpowiadający preferencjom użytkownika. Pozwala także tworzyć różne strefy z różnymi ustawieniami w większym systemie.



### FC Pro

Układ sterowania trzeciego poziomu zapewni maksimum oszczędności. Układ FC Pro oferuje wszystkie funkcje układów FC Direct i FC Smart plus dodatkowe automatyczne funkcje oszczędzania energii. Odbierając i reagując na informacje dotyczące temperatur wewnątrz i na zewnątrz, ogrzewanie i przepływ powietrza zostają odpowiednio zwiększone, aby uniknąć przeregulowania, ograniczając w ten sposób zużycie energii.



### FC Building - system BMS

Zaawansowany układ sterowania do budynków, z opcją sterowania przez 0-10 V lub Modbus. Układ FC Building umożliwia otrzymywanie informacji o stanie produktu i alarmach. Modbus pozwala w pełni wykorzystać wszystkie funkcje oszczędzania energii układu sterowania.

Numer kat.	Typ	Opis
74684	<b>FCDA</b>	FC Direct, układ sterowania pierwszego poziomu
74685	<b>FCSA</b>	FC Smart, układ sterowania drugiego poziomu
74686	<b>FCPA</b>	FC Pro, układ sterowania trzeciego poziomu
74687	<b>FCBA</b>	FC Building, system BMS

Układ sterowania FC pomaga stworzyć wiele inteligentnych i energooszczędnych funkcji. Poza naszymi czterema zestawami można też dodawać komponenty w celu rozbudowy lub dostosowania systemu. W przypadku układów obsługiwanych z poziomu aplikacji (FC Smart i FC Pro) można też tworzyć różne strefy, a następnie nimi sterować. Każdą dodaną strefę należy wyposażyć w jeden układ FC Direct i można zaprojektować pod kątem określonych potrzeb, dodając różne akcesoria.



#### FC Direct, zestaw sterowania

Panel sterowania wentylatorem i ogrzewaniem, czujnik drzwiowy i przewód komunikacyjny o długości 5 m. Używany w przypadku dodatkowych stref z układami FC Smart i FC Pro. IP44.



#### FCRTX, zewnętrzny czujnik temperatury pomieszczenia

Do odczytu temperatury pomieszczenia w innej lokalizacji, niż znajduje się panel sterowania, w tym przewód czujnika o długości 10 m. IP20.



#### FCOTX, zewnętrzny czujnik temperatury

Odczyt temperatury na zewnątrz, w tym przewód czujnika o długości 10 m. Umożliwia automatyczne sterowanie kurtyną powietrzną i blokowanie ogrzewania. IP44.



#### FCLAP, lokalny punkt dostępu

Lokalny punkt dostępu dla dodatkowych czujników (w przypadku używania więcej niż 8 czujników) i większy zasięg dla czujników lub sterowania z poziomu aplikacji (Bluetooth), w tym przewód komunikacyjny o długości 10 m. IP44.



#### FCSC/FCBC, przewód

Przewód czujnika FCSC dostępny w długości 10 m lub przedłużonej długości 25 m. Przewód komunikacyjny FCBC dla dodatkowych produktów w tej samej strefie, dostępny w długościach 5, 10 lub 25 m.



#### FCDC, czujnik drzwiowy

Czujnik drzwiowy reguluje włączanie/wyłączanie przepływu powietrza. Umożliwia indywidualne sterowanie kurtynami powietrznymi w różnych przejściach w tej samej strefie.



#### FCTXRF, bezprzewodowy czujnik wewnętrzny/zewnętrzny

Bezprzewodowy czujnik wewnętrzny/zewnętrzny mający te same funkcje, co modele FCRTX i FCOTX. Zasięg do 50 m. Trwałość baterii: 3-5 lat. IP44.

#### FC Direct

##### Zawartość

- Panel sterowania FCCF
- FCBC05
- FCDC

#### FC Smart

##### Zawartość

- Panel sterowania FCCF
- FCBC10
- FCDC
- FCLAP

#### FC Pro

##### Zawartość

- Panel sterowania FCCF
- FCBC10
- FCDC
- FCLAP
- FCTXRF

#### FC Building - BMS

##### Zawartość

- Panel sterowania FCCF
- FCBC10
- FCDC
- FCBAP, punkt dostępu budynku

Numer kat.	Typ	Opis	Wymiary
74684	<b>FCDA</b>	FC Direct, układ sterowania pierwszego poziomu	89x89x26 mm (FCCF)
74694	<b>FCRTX</b>	Zewnętrzny czujnik temperatury pomieszczenia	39x39x23 mm
74695	<b>FCOTX</b>	Zewnętrzny czujnik temperatury	39x39x23 mm
74699	<b>FCLAP</b>	Lokalny punkt dostępu dla dodatkowych czujników i większego zasięgu	89x89x26 mm
74718	<b>FCBC05</b>	Dodatkowy przewód komunikacyjny, 5 m	5 m
74719	<b>FCBC10</b>	Dodatkowy przewód komunikacyjny, 10 m	10 m
74720	<b>FCBC25</b>	Dodatkowy przewód komunikacyjny, 25 m	25 m
74721	<b>FCSC10</b>	Dodatkowy przewód czujnika, 10 m	10 m
74722	<b>FCSC25</b>	Dodatkowy przewód czujnika, 25 m	25 m
17495	<b>FCDC</b>	Czujnik drzwiowy	
74703	<b>FCTXRF</b>	Bezprzewodowy czujnik wewnętrzny/zewnętrzny (do FC Smart, FC Pro)	89x89x26 mm

Urządzenia z wymiennikiem wodnym należy wyposażyć w zawory. System zaworów reguluje przepływ wody i włącza maksymalne ogrzewanie tylko wtedy, kiedy jest potrzebne. Aktywacja wbudowanej funkcji obejścia włącza niewielki przepływ, aby w węzownicy grzejnej zawsze była ciepła woda, umożliwiając ochronę przed mrozem i szybsze ogrzewanie. Czujnik temperatury wody powrotnej gwarantuje maksymalne wykorzystanie energii wody w węzownicy, zmniejszając w ten sposób zużycie prądu.



#### VPFC, niezależny od ciśnienia zestaw zaworów z modulacją

2-drogowy, niezależny od ciśnienia zawór regulacyjno-nastawczy z siłownikiem z modulacją i zaworem odcinającym.



#### FCWTA, czujnik temperatury wody powrotnej

Umożliwia sterowanie temperaturą wody powrotnej i automatyczną funkcją obejścia, która zapewnia przedłużoną ochronę przed mrozem i niższe zużycie energii.

Numer kat.	Typ	Wymiary zaworów	Zakres przepływu l/s
238293	VPFC15LF	DN15	0,012-0,068
238294	VPFC15NF	DN15	0,024-0,13
238295	VPFC20	DN20	0,058-0,32
238296	VPFC25	DN25	0,10-0,60
238297	VPFC32	DN32	0,22-1,03
74702	FCWTA	Czujnik temperatury wody powrotnej	

## Akcesoria – urządzenia z wymiennikiem wodnym

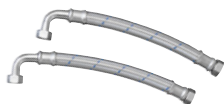

#### FHDN20, przewody elastyczne

Przewody elastyczne do łatwego i praktycznego montażu urządzeń z wymiennikiem wodnym. FHDN20: długość 350 mm. FHDN2010: długość 1 m. DN20, gwint wewnętrzny, wygięte pod kątem 90°.



#### PA34EF, filtr zewnętrzny czepni

Filtr drobnooczkowy, który zapobiega dostawaniu się brudu i zanieczyszczeń do urządzenia. Filtr jest łatwy w montażu i demontażu dzięki zintegrowanym listwom magnetycznym. Ułatwia konserwację, ponieważ nie trzeba otwierać urządzenia.



#### DTV200S, czujnik ciśnienia filtra

Mierzy różnicę ciśnień, informując o zabrudzeniu filtra w urządzeniach z wymiennikiem wodnym. Wąż pomiarowy podłącza się po stronie ssawnej urządzenia (za filtrem). Regulację przeprowadza się na miejscu w zależności od urządzenia i otoczenia. Zakres regulacji 20-300 Pa. Bezpotencjałowy, przełączany styk alarmowy.

Numer kat.	Typ	Przeznaczony do	Obejmuje
18055	FHDN20	PAFECW4210/4215/4220/4225	2
88906	FHDN2010	PAFECW4210/4215/4220/4225	2
19064	PA34EF10	PAFECW4210	1
19065	PA34EF15	PAFECW4215	1
19066	PA34EF20	PAFECW4220	1
19067	PA34EF25	PAFECW4225	1
17597	DTV200S	PAFECW4210/4215/4220/4225	1



**PA34WB, wsporniki ściennie**

Wsporniki do montażu poziomego na ścianie.

**PA34CB, wsporniki sufitowe**

Wsporniki sufitowe do montażu urządzenia pod sufitem za pomocą linek lub szpilek gwintowanych (brak z zestawie). Szpilki najlepiej jest uzupełnić amortyzatorami (PA34VD).

**PA34WS, zestaw linek do montażu podwieszanego**

Ocynkowane linki z blokadami do podwieszenia urządzenia pod sufitem. Długość 3 m. Używane z uchwytami sufitowymi (PA34CB).

**PA34TR, szpilki gwintowane**

Szpilki gwintowane do montażu urządzenia na suficie. Długość 1 m. Używane z uchwytami sufitowymi (PA34CB). Uzupełnione o amortyzatory (PA34VD) w celu zmniejszenia drgań.

**PA34VD, amortyzatory**

Zmniejszają drgania w przypadku montażu sufitowego z użyciem szpilek gwintowanych.

**PA4JK, zestaw łączący**

Służy do poziomego łączenia urządzeń, zapewniając estetyczny i jednolity montaż. Obejmuje wspornik łączący i elementy montażowe.

**PA4XT, przedłużenie wylotu**

Teleskopowe przedłużenie wylotu. Używany w przypadku montażu urządzeń w zabudowie w sufitach podwieszanych. 130-200 mm.

**PA4DW, zestaw maskownic do montażu ściennego**

Zwiększa estetykę montażu ściennego, zasłaniając mocowania, rury i przewody. Używany z wspornikami ściennymi PA34WB.

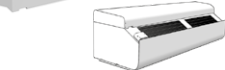
**PA4DC, zestaw maskownic do montażu sufitowego**

Zwiększa estetykę montażu sufitowego, zasłaniając mocowania, rury i przewody. Urządzenia o długości 1 i 1,5 m wymagają dwóch zestawów maskownic, urządzenia o długości 2 m wymagają trzech zestawów, a urządzenia o długości 2,5 m wymagają czterech zestawów maskownic. Dostępne rozmiary: krótki 200-300 mm, średni 300-500 mm, długi 500-900 mm, przedłużenie 420 mm.



Numer kat.	Typ	Przeznaczony do	Obejmuje
18044	PA34WB15	PAFEC4210/4215	2
18045	PA34WB20	PAFEC4220	3
18046	PA34WB30	PAFEC4225	4
214951	PAWBL15	PAFEC4210/4215	2
214952	PAWBL20	PAFEC4220	3
214953	PAWBL30	PAFEC4225	4
18059	PA34CB15	PAFEC4210/4215	4
18060	PA34CB20	PAFEC4220	6
18061	PA34CB30	PAFEC4225	8
18062	PA34WS15	PAFEC4210/4215	4
18063	PA34WS20	PAFEC4220	6
18064	PA34WS30	PAFEC4225	8
18056	PA34TR15	PAFEC4210/4215	4
18057	PA34TR20	PAFEC4220	6
18058	PA34TR30	PAFEC4225	8
18065	PA34VD15	PAFEC4210/4215	4

Numer kat.	Typ	Przeznaczony do	Obejmuje
18066	PA34VD20	PAFEC4220	6
18067	PA34VD30	PAFEC4225	8
110760	PA4JK	PAFEC4200	1
19090	PA4XT10	PAFEC4210	1
19091	PA4XT15	PAFEC4215	1
19092	PA4XT20	PAFEC4220	1
19093	PA4XT25	PAFEC4225	1
110838	PA4DW10	PAFEC4210	1
110839	PA4DW15	PAFEC4215	1
110840	PA4DW20	PAFEC4220	1
110841	PA4DW25	PAFEC4225	1
13557	PA4DCS	PAFEC4200	1
13559	PA4DCM	PAFEC4200	1
13560	PA4DCL	PAFEC4200	1
13561	PA4DXT	PAFEC4200	1

**PA4JK, zestaw do montażu pionowego**

Pozwala dostosować poziome urządzenie do montażu pionowego. Obejmuje listwy podłogowe, elementy montażowe i wspornik wzmacniający górną część urządzenia. Listwy podłogowe służą także jako wspornik łączący, umożliwiając montaż dwóch urządzeń jedno na drugim. Każde urządzenie wymaga jednego zestawu do montażu pionowego.

**AXP300, osłona przed uderzeniami**

Osłona podłogowa chroniąca przed uderzeniami np. przez wózki sklepowe.

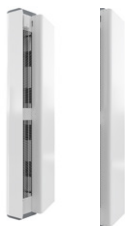
**PA4VDW, zestaw maskownic do montażu pionowego**

Zwiększa estetykę montażu pionowego, zasłaniając rury i przewody.

**PA4HE, przedłużenie okapu**

Wypełnia przestrzeń między urządzeniem i sufitem w przypadku montażu pionowego, zwiększając estetykę montażu. PA3HEVDW: przedłużenie okapu dla jednostek z zestawem maskownic.

Numer kat.	Typ	Przeznaczony do	Obejmuje
110760	<b>PA4JK</b>	PAFEC4210/4215/4220/4225	1
10028	<b>AXP300</b>	PAFEC4210/4215/4220/4225	1
110754	<b>PA4VDW15</b>	PAFEC4215	1
110755	<b>PA4VDW20</b>	PAFEC4220	1
110756	<b>PA4VDW25</b>	PAFEC4225	1
	<b>PA4HE</b>	PAFEC4210/4215/4220/4225	1
	<b>PA4HEVDW</b>	PAFEC4210/4215/4220/4225	1

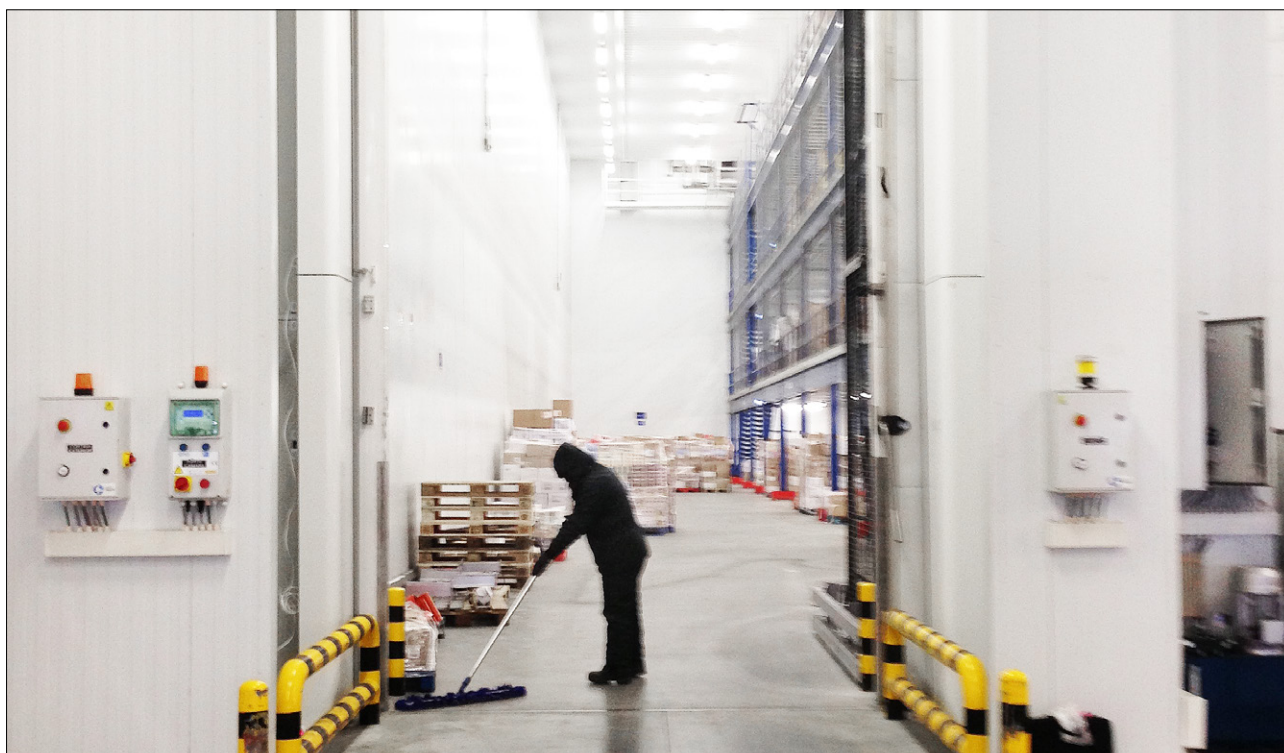

Zamontowane pionowo urządzenie Pamir 4200 z zestawem do montażu pionowego, który umożliwia montaż dwóch urządzeń jedno na drugim.